

jura.



Bruksanvisning GIGA X3 Professional



Originalinstruktioner för användare
Före användande läs instruktionen noga.



Bruksanvisningen har försetts med den oberoende tyska provningsanstalten TÜV SÜD:s kontrollmärkning för lättförståelighet, fullständighet och säkerhet.



Din GIGA X3 Professional

Manöverorgan	4
Viktig information	6
Användning för avsett ändamål	6
För din säkerhet	6
1 Förberedelse och idrifttagning	10
JURA på Internet	10
Inställningar som görs av JURAs servicetekniker.....	10
Uppställning av apparaten	10
Påfyllning av vattentanken.....	11
Påfyllning av bönbehållaren.....	11
Första idrifttagningen	11
Mätning av vattenhårdheten	15
Anslutning av mjölk.....	15
2 Tillredning	16
Kaffe, latte macchiato med mera – möjligheter för tillredning	16
Tillredning med en knapptryckning	17
Tillredning via den runda produktmenyn	18
Malet kaffe.....	18
Barista-recept på ett ögonblick	19
Tillredning av barista-recept	20
Permanent anpassning av mängderna till koppstorleken.....	20
Varmvatten.....	21
3 Daglig drift	22
Start	22
Daglig skötsel.....	22
Regelbunden skötsel	23
Avstängning	23
4 Permanenta inställningar i programmeringsläget	24
Möjliga inställningar i programmeringsläget	24
Produktinställningar	25
Anpassning av produktinställningar	25
Byte av namn på produkter	27
Placering av produkter	28
Inställning av malningsgrad.....	29
Skötselinställningar.....	30
Inställning av vattenhårdhet	31
Energisparläge	31
Tid och datum	32
Timer	33
Automatisk avstängning.....	34
Enheter.....	34
Återställning till fabriksinställningar	35
Språk.....	36



Displayinställningar	36
Bakgrund	37
Barista-recept.....	37
Avläsning av information.....	38
5 Skötsel	39
Sköljning av kaffesystemet.....	39
Sköljning av mjölksystemet	39
Rengöring av mjölksystemet	40
Isärtagning och sköljning av kombinationsutloppet.....	41
Isättning och aktivering av filter.....	43
Byte av filter	44
Rengöring av apparaten.....	45
Avkalkning av apparaten.....	46
Rengöring av bönbehållaren.....	48
Avkalkning av vattentanken	49
6 Meddelanden i displayen	50
7 Felavhjälpning	52
8 Transport och miljövänlig avfallshantering	53
Transport/tömning av systemet.....	53
Avfallshantering.....	53
9 Tekniska data	54
10 Index	55
11 JURA kontakt / Juridisk information	60

Symbolbeskrivning

Varningstexter

 VARNING	Följ alltid de anvisningar som är betecknade med OBSERVERA eller VARNING
 OBSERVERA	plus en varningssymbol. Signalordet VARNING används när det finns risk för allvarlig personskada och signalordet OBSERVERA när det finns risk för mindre allvarliga personsador.
OBSERVERA	OBSERVERA gör dig uppmärksam på förhållanden som kan leda till skador på apparaten.

Symboler som används

	Uppmaning till åtgärd. Du blir uppmanad att vidta en åtgärd.
	Information och tips som gör det ännu lättare för dig att använda din GIGA.
“Espresso”	Displayindikering

Manöverorgan

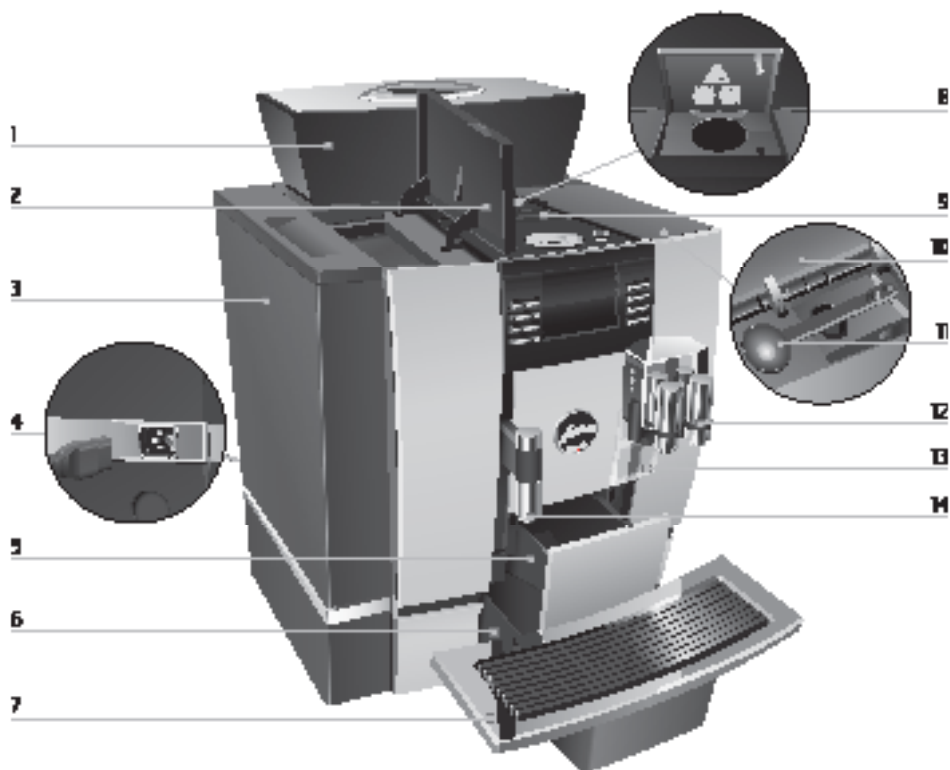

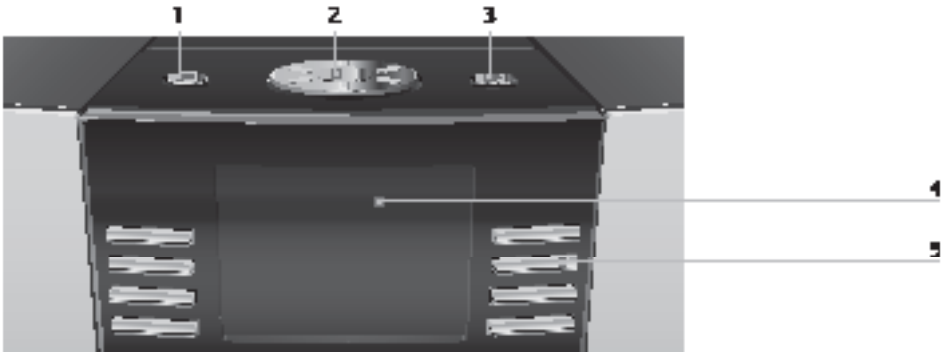

- 1 Bönbehållare med arombevarande lock
- 2 Lock till vattentank
- 3 Vattentank
- 4 Nätströmbrytare och instickbar nätsladd (apparatens baksida)
- 5 Kaffesumpbehållare
- 6 Droppbricka
- 7 Kopplplattform

- 8 Påfyllningstratt för malet kaffe
- 9 Ventilationslameller
- 10 Lock till förvaringsutrymme
- 11 Doseringssked för malet kaffe
- 12 Höjd- och breddinställbart kombinationsutlopp
- 13 Stänkskydd
- 14 Höjdinställbart varmvattenutlopp



Apparatens ovansida

- 1  Knapp Till/Från
- 2  Rotary Switch
- 3  Knapp P (programmering)

Framsida

- 4 Display
- 5 Flerfunktionsknappar (knapparnas funktion beror på den aktuella displayindikeringen)



Apparatens baksida

- 1 Servicelock
(öppnas med en fingertryckning)
- 2 Låsanordning
- 3 Skjutlås
- 4 Servicegränssnitt (under locket)

Viktig information

Användning för avsett ändamål

Den här apparaten är avsedd att användas av fackpersonal eller utbildad personal i butik, inom lätt industri och i jordbruksföretag, eller för kommersiell användning av lekmän. Den är enbart avsedd för tillredning av kaffe och för uppvärmning av mjölk och vatten. All annan användning anses som icke ändamålsenlig. JURA Elektroapparate AG påtar sig inget ansvar för följderna av att apparaten har använts för något annat ändamål än det avsedda.

Läs igenom denna bruksanvisning innan du använder apparaten och följ anvisningarna. Garantin gäller inte för skador och brister som uppstått till följd av att bruksanvisningen inte har beaktats. Ha alltid den här bruksanvisningen tillgänglig nära apparaten och lämna den vidare till nästa användare vid behov.

En GIGA får endast användas av personer som blivit instruerade. Lekmän måste bevakas när de använder apparaten.

För din säkerhet



Läs noggrant igenom och följ de viktiga säkerhetsföreskrifterna nedan.

Så här gör du för att inte utsätta dig för livsfara genom elektriska stötar:

- Använd aldrig apparaten om den är skadad eller om nätsladden är trasig.
- Om du misstänker att apparaten är skadad, till exempel för att den luktar bränt, måste du omedelbart dra ut nätsladden och kontakta JURA service.

- Om apparatens nätsladd skadas måste den antingen repareras direkt hos JURA eller hos en av JURA auktoriserad serviceverkstad.
- Var noga med att inte placera din GIGA och nätsladden i närheten av varma ytor.
- Se till att nätsladden inte är fastklämd eller skaver mot vassa kanter.
- Försök aldrig själv att öppna och laga apparaten. Gör inga ändringar på apparaten som inte finns beskrivna i denna bruksanvisning. Apparaten innehåller strömförande delar. Om du öppnar den utsätter du dig för livsfara. Endast av JURA auktoriserade serviceverkstäder, som använder originalreservdelar och -tillbehör, får utföra reparationer.
- För att säkert koppla bort apparaten helt från elnätet stänger du först din GIGA med knappen Till/Från och därefter med nätströmbrytaren. Dra först därefter ut nätkontakten ur eluttaget.

Det finns risk för skållning och brännskador vid utloppen:

- Placera apparaten utom räckhåll för barn.
- Vidrör inte varma delar. Använd handtagen.

En skadad apparat är inte säker och kan orsaka personskador och bränder. Gör så här för att förhindra skador på apparaten som kan medföra risk för brand och personskador:

- Apparaten får endast anslutas till eluttag med rätt nätspänning enligt typskylten. Typskylten sitter på undersidan av din GIGA. Ytterligare tekniska data finns i denna bruksanvisning (se Kapitel 9 "Tekniska data").

- Anslut din GIGA direkt till ett befintligt eluttag. Om grenuttag eller förlängningskabel används finns det risk för överhettning.
- Låt aldrig nätsladden hänga löst. Du kan snubbla på nätsladden eller skada den.
- Skydda din GIGA mot väderlekspåverkan i form av regn, kyla och direkt solljus.
- Sänk aldrig ned din GIGA, nätsladden eller anslutningarna i vatten.
- Ställ aldrig din GIGA eller delar av apparaten i diskmaskinen.
- Slå ifrån huvudströmbrytaren till din GIGA innan du rengör apparaten. Använd en fuktig, men aldrig våt, trasa när du torkar av din GIGA och skydda den mot ständiga vattenstänk.
- Det är olämpligt att placera en GIGA på en yta där en vattenstråle kan användas.
- Apparaten får inte rengöras med en vattenstråle.
- Använd enbart originalrengöringsprodukter från JURA. Om du använder produkter som JURA inte uttryckligen rekommenderar kan din GIGA skadas.
- Använd inte kaffebönor som är karamelliserade eller behandlade med andra tillsatser.
- Använd enbart rent och kallt vatten när du fyller på vattentanken.
- Stäng av apparaten och dra ut nätsladden om du ska vara borta en längre tid.
- Barn får inte genomföra rengörings- och underhållsarbeten utan uppsikt av en ansvarig person.
- Låt inte barn leka med apparaten.

- Håll barn som är yngre än åtta år borta från apparaten eller ha dem under ständig uppsikt.
- Barn som är äldre än åtta år får endast använda apparaten utan uppsikt om de har informerats om hur den används på ett säkert sätt. Barnen måste kunna känna igen och förstå eventuella risker med felaktig användning.

Personer, inklusive barn, som på grund av

- fysiska, sensoriska eller kognitiva funktionshinder eller på grund av
- oerfarenhet eller okunskap

inte på ett säkert sätt kan sköta apparaten, får endast använda den om en ansvarig person ger anvisningar eller håller uppsikt.

Säkerhet vid hantering av filterpatron CLARIS Pro Blue:

- Förvara filterpatronerna utom räckhåll för barn.
- Förvara filterpatronerna torrt i slutna förpackningar.
- Skydda filterpatronerna mot värme och direkt solljus.
- Använd inte skadade filterpatroner.
- Öppna inga filterpatroner.

1 Förberedelse och idrifttagning

JURA på Internet

Besök oss på internet. På JURAs webbplats (www.jura.com) hittar du intressant och aktuell information om din GIGA och kring temat kaffe.

Inställningar som görs av JURAs servicetekniker

Följande inställningar kan endast genomföras av JURAs servicetekniker:

- Låsning av den runda produktmenyn (se Kapitel 2 “Tillredning – Tillredning via den runda produktmenyn”)
- Avstängning av förbrygningen för varje kaffespecialitet
- Koder: Fyra koder kan tilldelas. För varje kod går det att definiera vilka programpunkter som är tillgängliga eller låsta. Respektive kod motsvarar olika behörigheter. På så vis går det t.ex. att definiera att starten av skötselprogrammet är låst med en kod.
- Låsning av funktionen “Permanent anpassning av vattenmängden till koppstorleken”
- Låsning av alternativet att tillreda en dubbelprodukt genom att trycka två gånger på den enskilda produkten
- Inställning av att det inte ska visas någon uppmaning att tömma droppbrickan efter rengöringen

Dessutom kan din JURA-servicepartner tillhandahålla följande valfria tillbehör till din GIGA:

- Skölvattenhanterings-set
- Sumpgenomförings-set

Uppställning av apparaten

Beakta följande när du ställer upp din GIGA:

- Ställ upp din GIGA på ett plant och vattenbeständigt underlag.
- Placera din GIGA så att den inte kan bli överhettad. Se till att ventilationslamellerna inte täcks över.

Påfyllning av vattentanken

Daglig skötsel av apparaten och hygienisk hantering av mjölk, kaffe och vatten är avgörande för ett konstant perfekt kafferesultat i kopen. Byt därför ut vattnet **dagligen**.

OBSERVERA

Mjölk, kolsyrat mineralvatten eller andra vätskor kan skada vattentanken eller apparaten.

- ▶ Fyll endast på vattentanken med rent, kallt vatten.
- ▶ Öppna locket till vattentanken.
- ▶ Ta ut vattentanken och skölj den med kallt vatten.
- ▶ Fyll vattentanken med rent, kallt vatten och sätt tillbaka den.
- ▶ Stäng locket till vattentanken.

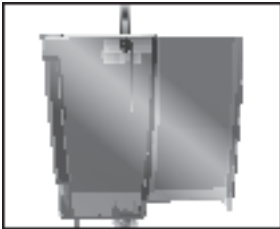

Påfyllning av bönbehållaren

Bönbehållaren har ett arombevarande lock. Det gör att kaffebönornas arom varar längre.

OBSERVERA

Kaffeböner som har behandlats med tillsatser (t.ex. socker) samt malet eller frystorkat kaffe skadar malverket.

- ▶ Fyll enbart på rostade kaffeböner utan efterbehandling i bönbehållaren.
- ▶ Ta bort det arombevarande locket.
- ▶ Ta bort eventuella smutsrester eller främmande föremål som kan finnas i bönbehållaren.
- ▶ Fyll på kaffeböner i bönbehållaren och stäng det arombevarande locket.

Första idrifttagningen

Under den första idrifttagningen kan du välja mellan **“Expressinstallation”** och **“standardinstallationen”** (**“Express-programmering”**):

- **“Expressinstallation”**: Efter inställning av tid och datum är din GIGA klar för användning.
- **“Standardinstallation”** (**“Express-programmering”**): Här bestämmer du dessutom om du vill använda din GIGA **med** eller **utan** filterpatron CLARIS Pro Blue. Vi rekommenderar användning av filterpatronen från en vattenhårdhet på 10 °dH. Om du inte känner till vattenhårdenheten för det vatten som

används kan du ta reda på det (se Kapitel 1 “Förberedelse och idrifttagning – Mätning av vattenhårdheten”).

- **“Filterdrift” / “Aktiv”**: Här sätter du i filterpatronen CLARIS Pro Blue. Från och med nu behövs inte längre någon avkalkning.
- **“Filterdrift” / “Inaktiv”**: Här ställer du in vattenhårdheten för det vatten som används. Den här inställningen påverkar när din GIGA kommer att uppmana dig att göra en avkalkning.

⚠ VARNING

Det är livsfarligt att använda apparaten om nätsladden är trasig. Du kan få elektriska stötar.

- ▶ Använd aldrig apparaten om den är skadad eller om nätsladden är trasig.



Förutsättning: Vattentanken och bönbehållarna är fyllda.

- ▶ Anslut nätsladden till apparaten.
- ▶ Sätt i nätkontakten i ett eluttag.
- ▶ Starta din GIGA med nätströmbrytaren på apparatens baksida.
- ▶ Tryck på knappen Till/Från för att slå på din GIGA. I displayen visas **“Välkommen till JURA”**. Därefter visas de språk som du kan välja.

i Tryck på knappen **“Fortsätt”** (nere till höger) för att visa ytterligare språk.

- ▶ Tryck på knappen för önskat språk, t.ex. **“Svenska”**. I displayen visas kort **“Sparat”** som en bekräftelse på inställningen.
“Första idrifttagningen”

i Välj nu mellan **“Expressinstallation”** och **“standardinstallationen”** (**“Express-programmering”**).

Snabbinstallation

- ▶ Tryck på knappen **“Expressinstallation”**.
“Tid”
- ▶ Tryck på knappen **“+”** eller **“-”** för att ställa in timmarna.
- ▶ Tryck på knappen **“Spara”**.
- ▶ Tryck på knappen **“+”** eller **“-”** för att ställa in minuterna.
- ▶ Tryck på knappen **“Spara”**. I displayen visas kort **“Sparat”**.
“Datum”

- ▶ Tryck på knappen “+” eller “-” för att ställa in år.
 - ▶ Tryck på knappen “Spara”.
 - ▶ Tryck på knappen “+” eller “-” för att ställa in månad.
 - ▶ Tryck på knappen “Spara”.
 - ▶ Tryck på knappen “+” eller “-” för att ställa in dag.
 - ▶ Tryck på knappen “Spara”.
- I displayen visas kort “Sparat”.
- “Apparaten värms upp.”
- “Tryck på Rotary Switch.”, Rotary Switch lyser.
-  ▶ Tryck på Rotary Switch.
- “Systemet fylls.”, systemet fylls på med vatten. Processen avslutas automatiskt.
- “Apparaten sköljer.”, apparaten sköljer. Det rinner ut vatten ur kombinationsutloppet. Processen avslutas automatiskt. I displayen visas “Vänligen välj en produkt:”. Din GIGA är nu klar för användning.

Standardinstallation

- ▶ Tryck på knappen “Express-programmering”.
- “Tid”
- ▶ Tryck på knappen “+” eller “-” för att ställa in timmarna.
 - ▶ Tryck på knappen “Spara”.
 - ▶ Tryck på knappen “+” eller “-” för att ställa in minuterna.
 - ▶ Tryck på knappen “Spara”.
- I displayen visas kort “Sparat”.
- “Datum”
- ▶ Tryck på knappen “+” eller “-” för att ställa in år.
 - ▶ Tryck på knappen “Spara”.
 - ▶ Tryck på knappen “+” eller “-” för att ställa in månad.
 - ▶ Tryck på knappen “Spara”.
 - ▶ Tryck på knappen “+” eller “-” för att ställa in dag.
 - ▶ Tryck på knappen “Spara”.
- I displayen visas kort “Sparat”.
- “Filterdrift”
- i** Bestäm nu om du vill driva din GIGA **med** eller **utan** filterpatron CLARIS Pro Blue.

Aktivering av filter

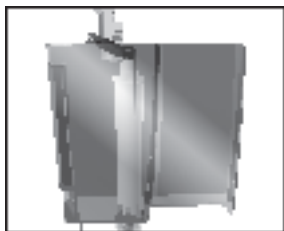

- ▶ Tryck på knappen **“Aktiv”**.
- ▶ Tryck på knappen **“Spara”**.
I displayen visas kort **“Sparat”**.
“Tryck på Rotary Switch.”, Rotary Switch lyser.
- ⌚ ▶ Tryck på Rotary Switch.
“Systemet fylls.”, systemet fylls på med vatten. Processen avslutas automatiskt.
“Installera filtret.” / “Tryck på Rotary Switch.”
- ▶ Ta ut vattentanken och töm den.
- ▶ Fäll upp filterhållaren och sätt in filterpatronen i vattentanken med ett lätt tryck.
- ▶ Stäng filterhållaren. Det hörs ett tydligt snäpp.
- ▶ Fyll vattentanken med rent, kallt vatten och sätt tillbaka den.
- ⌚ ▶ Tryck på Rotary Switch.
“Filtret sköljs.”, filtret sköljs. Filtersköljningen avslutas automatiskt. I displayen visas **“Töm droppbrickan.”**.
- ▶ Töm droppbrickan och kaffesumpbehållaren och sätt tillbaka dem.
“Filter” / “Filtret har sköljts.”
“Apparaten sköljer.”, apparaten sköljer. Det rinner ut vatten ur kombinationsutloppet. Processen avslutas automatiskt. I displayen visas **“Vänligen välj en produkt.”**. Din GIGA är nu klar för användning.

Inaktivering av filter

- ▶ Tryck på knappen **“Inaktiv”**.
 - ▶ Tryck på knappen **“Spara”**.
“Vattenhårdhet”
- i** Om du inte känner till vattenhårddheten för det vatten som används måste du först mäta den (se Kapitel 1 “Förberedelse och idrifttagning – Mätning av vattenhårddheten”).
- ▶ Tryck på knappen **“+”** eller **“-”** för att ställa in vattenhårddheten.
 - ▶ Tryck på knappen **“Spara”**.
I displayen visas kort **“Sparat”**.
“Tryck på Rotary Switch.”, Rotary Switch lyser.

- ▶ Tryck på Rotary Switch.
“Systemet fylls.”, systemet fylls på med vatten. Processen avslutas automatiskt.
“Apparaten sköljer.”, apparaten sköljer. Det rinner ut vatten ur kombinationsutloppet. Processen avslutas automatiskt. I displayen visas “Vänligen välj en produkt:”. Din GIGA är nu klar för användning.

Mätning av vattenhårddheten

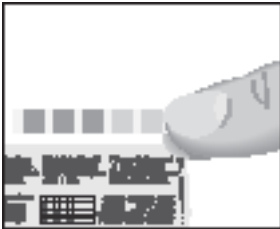

Med Aquadur®-teststickan som ingår i leveransen kan du ta reda på vattenhårddheten.



- ▶ Håll teststickan kortvarigt (en sekund) under rinnande vatten. Skaka av vattnet.
- ▶ Vänta ca 1 minut.
- ▶ Läs av vattnets hårdhetsgrad med hjälp av Aquadur®-teststickans färgförändring och beskrivningen på förpackningen.

Anslutning av mjölk

Din GIGA ger ett fint, krämigt lätt mjölkskum med perfekt konsistens. Huvudkriteriet för uppskumning av mjölk är en mjölktemperatur på 4–8 °C. Vi rekommenderar därför att du använder en mjölkkyllare (t.ex. JURA Compressor Cooler Pro som finns som tillval).

- ▶ Anslut mjölkslangen till kombinationsutloppet. Sätt för detta ändamål mjölkslangens ände på anslutningsdelen på kombinationsutloppets högra sida.
- ▶ Anslut mjölkslangens andra ände till en mjölkkyllare.

2 Tillredning

- i** Du kan alltid avbryta tillredningen medan en produkt tillreds. Tryck i så fall på Rotary Switch  eller på knappen “L”.
- i** Du kan ändra den förinställda **mängden** (t.ex. mjölkskum- eller vattenmängden) medan tillredningen pågår genom att vrida Rotary Switch .
- i** Du kan följa tillredningsstatusen i displayen.

Kaffe smakar bäst när det är hett. En kall porslinskopp dränerar drycken på värme och smak. Vi rekommenderar därför att koppen förvärms. Kaffearomen kan bara utvecklas fullt ut i förvärmda koppar. Du kan köpa en koppvärmare från JURA hos din återförsäljare.

I programmeringsläget kan du göra **permanenta inställningar** för alla produkter (se Kapitel 4 “Permanenta inställningar i programmeringsläget – Anpassning av produktinställningar”).

Kaffe, latte macchiato med mera – möjligheter för tillredning

Din GIGA ger dig två möjligheter att tillreda en kaffespecialitet, mjölk eller varmvatten.

- **Tillredning med en knapptryckning:** Tryck helt enkelt på den motsvarande tillredningsknappen för den önskade produkten som visas på displayen (startskärmen).
- **Tillredning via den runda produktmenyn (Rotary Selection):** Du kan tillreda fler produkter än vad som visas på startskärmen. När du vrider på Rotary Switch visas ytterligare produkter i en **rund produktmeny**.
 - Vrid Rotary Switch för att få den önskade produkten i fokus. Du startar tillredningen genom att trycka på Rotary Switch eller på knappen “Tillredning”.
 - Den runda produktmenyn lämnas automatiskt efter 5 sekunder om ingen tillredning startas.

De två möjligheterna för tillredning kommer nu att förklaras mer ingående i de följande avsnitten.

Tillredning med en knapptryckning

Kaffespecialiteter med en knapptryckning

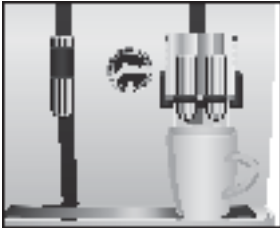

På displayen (startskärmen) ser du olika produkter som du kan tillreda med en enkel tryckning på respektive knapp.

Tillredning av en kaffespecialitet som visas på startskärmen görs alltid på samma sätt.

Exempel: Så här tillreder du en kopp kaffe.

Förutsättning: Displayen visar **“Vänligen välj en produkt:”**.

- ▶ Ställ en kopp under kombinationsutloppet.

- ▶ Tryck på knappen **“Kaffe”**.

Tillredningen påbörjas. **“Kaffe”** och påfyllningsmängden visas. Den förinställda vattenmängden för kaffe rinner ned i koppen.

Tillredningen avslutas automatiskt. I displayen visas **“Vänligen välj en produkt:”**.

Två kaffespecialiteter med en knapptryckning

Tillredning av **två** kaffespecialiteter görs alltid på samma sätt: Tryck på den önskade tillredningsknappen **två gånger inom två sekunder**.

Kaffespecialiteter med mjölk med en knapptryckning

Din GIGA tillreder med en knapptryckning latte macchiato, cappuccino och andra kaffespecialiteter med mjölk åt dig. Glaset eller koppen behöver inte flyttas.

Exempel: Så här tillreder du en latte macchiato.

Förutsättning: Displayen visar **“Vänligen välj en produkt:”**, mjölk är anslutet till kombinationsutloppet.

- ▶ Ställ ett glas under kombinationsutloppet.

- ▶ Tryck på knappen **“Latte macchiato”**.

“Latte macchiato”, den förinställda mängden mjölk och mjölkskum rinner ned i glaset.

Kaffetillredningen påbörjas. Den förinställda vattenmängden för espresso rinner ned i glaset. Tillredningen avslutas automatiskt. I displayen visas **“Vänligen välj en produkt:”**.



Du måste rengöra mjölksystemet i kombinationsutloppet **dagligen** för att det ska fungera felfritt (se Kapitel 5 **“Skötsel – Rengöring av mjölksystemet”**).

Tillredning via den runda produktmenyn

Tillredning av en kaffespecialitet via den runda produktmenyn



När du vrider på Rotary Switch visas ytterligare produkter i en **rund produktmeny**.

- i** Den runda produktmenyn lämnas automatiskt efter 5 sekunder om ingen tillredning startas.

Exempel: Så här tillreder du en kaffe med mjölk via den runda produktmenyn.

Förutsättning: Displayen visar **“Vänligen välj en produkt:”**, mjölk är anslutet till kombinationsutloppet.

- ▶ Ställ en kopp under kombinationsutloppet.
- ⦿ ▶ Vrid Rotary Switch för att komma till den runda produktmenyn.
- ⦿ ▶ Vrid Rotary Switch tills produkten **“Kaffe med mjölk”** är i fokus.
- ⦿ ▶ Starta tillredningen genom att trycka på Rotary Switch. Kaffet med mjölk tillreds.
Tillredningen avslutas automatiskt. I displayen visas **“Vänligen välj en produkt:”**.

Malet kaffe

Påfyllningstratten för malet kaffe ger dig möjlighet att använda ytterligare en kaffesort, t.ex. koffeinfritt kaffe.

- i** Fyll aldrig på mer än två strukna doseringsskedar malet kaffe.
- i** Använd inte alltför finmalet kaffe. Det kan sätta igen systemet så att kaffet bara rinner igenom droppvis.
- i** Om du har fyllt på en för liten mängd malet kaffe visar displayen **“För lite malet kaffe.”** och din GIGA avbryter processen.
- i** Den önskade kaffespecialiteten måste tillredas inom ca 1 minut efter att du fyllt på malet kaffe. Annars avbryter GIGA förloppet och är därefter återigen klar för användning.

All tillredning av kaffespecialiteter med malet kaffe görs på samma sätt.

Exempel: Så här tillreder du en kopp kaffe med malet kaffe.

Förutsättning: Displayen visar **“Vänligen välj en produkt:”**.

- ▶ Ställ en kopp under kombinationsutloppet.

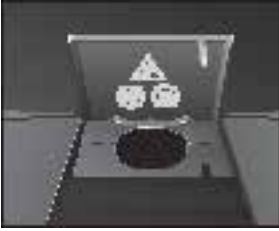

- ▶ Öppna locket till påfyllningstratten för malet kaffe.
“Fyll på malet kaffe.”
- ▶ Fyll på en struken doseringssked malet kaffe i påfyllningstratten.
- ▶ Stäng locket till påfyllningstratten.
“Vänligen välj en produkt:”, de kaffespecialiteter som du kan tillreda med malet kaffe visas.
- ▶ Tryck på knappen “Kaffe”.
Tillredningen påbörjas. “Kaffe” och påfyllningsmängden visas. Den förinställda vattenmängden för kaffe rinner ned i koppen.
Tillredningen avslutas automatiskt. I displayen visas “Vänligen välj en produkt:”.

Barista-recept på ett ögonblick

Nu kan du bli professionell barista i en handvändning. Med Rotary Switch i den runda produktmenyn kan du välja mellan tolv recept på fantasifula kaffekompositioner. Din GIGA ger dig en tydlig vägledning genom alla tillredningssteg med hjälp av bild och text, så att du kan skämma bort dig själv och dina gäster med:

- marocchino
- pepresso
- white cool
- latte macchiato med arom
- irish coffee*
- café mélangé
- wienerkaffe
- vintermagi
- shakerato
- mangolassi
- red cool* eller
- sommareld.

En högklassig njutning för gommen, liksom för ögat.
(Recept markerade med * innehåller alkohol.)



Tillredning av barista-recept

Tillredning av alla barista-recept görs alltid på samma sätt.

- i** Den runda produktmenyn lämnas automatiskt efter 5 sekunder om ingen tillredning startas.

Exempel: Så här tillreder du en white cool.

Förutsättning: Displayen visar "Vänligen välj en produkt:".

-  ▶ Vrid Rotary Switch för att komma till den runda produktmenyn.
-  ▶ Vrid Rotary Switch tills produkten "White Cool" är i fokus.
-  ▶ Starta tillredningen genom att trycka på Rotary Switch.
 - ▶ Följ anvisningarna på displayen och bekräfta var och en med knappen "Fortsätt".

- i** Du kan när som helst avbryta tillredningen med knappen "L".

- i** Du kan inte göra några permanenta inställningar för barista-recepten. Under tillredningen kan du dock ändra kaffestyrkan och mängderna genom att vrida på Rotary Switch .

Permanent anpassning av mängderna till koppstorleken

Du kan enkelt och permanent anpassa mängderna (vattenmängd, mjölk mängd etc.) för alla produkter, med undantag för kaffe med mjölk, till koppstorleken. Ställ in mängden en gång enligt exemplet nedan. Vid alla efterföljande tillredningar rinner samma mängd ut.

Permanent anpassning av mängderna till koppstorleken görs på samma sätt för alla produkter.

Exempel: Så här ställer du in vattenmängden för en kaffe permanent.

Förutsättning: Displayen visar "Vänligen välj en produkt:".

- ▶ Ställ en kopp under kombinationsutloppet.
- ▶ Tryck på knappen "Kaffe" och **håll den intryckt**. "Kaffe" och påfyllningsmängden visas.
- ▶ **Håll** knappen "Kaffe" nedtryckt tills "Önskad påfyllningsmängd uppnådd? Tryck på knappen." visas i displayen.
- ▶ Släpp knappen "Kaffe".
Tillredningen startar och kaffet rinner ned i koppen.



- ▶ Tryck på valfri knapp när det finns tillräckligt med kaffe i koppen.
Tillredningen avslutas. I displayen visas kort **“Sparat”**. Den inställda vattenmängden för en kopp kaffe sparas permanent. I displayen visas **“Vänligen välj en produkt:”**.
- i** Du kan när som helst ändra inställningen genom att upprepa proceduren.
- i** Den permanenta anpassningen av mängden till koppstorleken fungerar också för de produkter som visas i den runda produktmenyn. För detta trycker du på Rotary Switch  tills **“Önskad påfyllningsmängd uppnådd? Tryck på knappen.”** visas i displayen.
- i** Du kan även ställa in mängden permanent för alla kaffespecialiteter, mjölk och varmvatten i programmeringsläget (se Kapitel 4 “Permanent inställningar i programmeringsläget – Anpassning av produktinställningar”).

Varmvatten

Vid tillredning av varmvatten kan du välja följande temperaturer: **“Låg”**, **“Normal”**, **“Hög”**.

OBSERVERA

Skållningsrisk på grund av utsprutande hett vatten.

- ▶ Undvik direkt hudkontakt.

Förutsättning: Displayen visar **“Vänligen välj en produkt:”**.

- ▶ Ställ en kopp under varmvattenutloppet.
- ▶ Tryck på knappen **“Varmvatten”**.
“Varmvatten” och temperaturen visas.
- i** Genom att trycka på knappen **“+”** eller **“-”** (**inom ca 2 sekunder**) kan du ställa in temperaturen enligt dina önskemål. Denna inställning sparas inte i minnet.

“Varmvatten”, varmt vatten rinner ned i koppen. Tillredningen avslutas automatiskt när den förinställda vattenmängden runnit ned. I displayen visas **“Vänligen välj en produkt:”**.

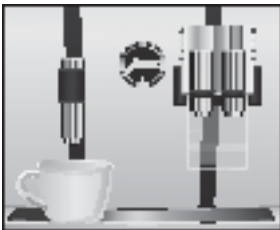

3 Daglig drift

Start

När du sätter på din GIGA startar sköljprocessen automatiskt. Du kan ändra den här inställningen i programmeringsläget så att apparaten begär startsköljningen, som måste startas genom att Rotary Switch  trycks in (se Kapitel 4 “Permanent inställningar i programmeringsläget – Skötselinställningar”).

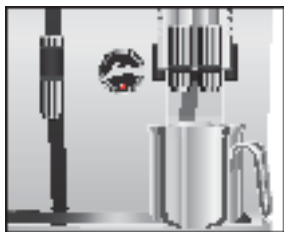

Förutsättning: Din GIGA har slagits på med nätströmbrytaren.

- ▶ Ställ ett kärl under kombinationsutloppet.
-  ▶ Tryck på knappen Till/Från för att slå på din GIGA. I displayen visas “Välkommen till JURA”. Apparaten värms upp.
“Apparaten sköljer.”, apparaten sköljer. Det rinner ut vatten ur kombinationsutloppet. Processen avslutas automatiskt. I displayen visas “Vänligen välj en produkt.”.

Daglig skötsel

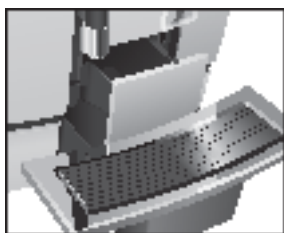

För att du ska kunna ha långvarig glädje av din GIGA och alltid vara säker på optimal kaffekvalitet måste du sköta om apparaten dagligen.

- ▶ Dra ut droppbrickan.
- ▶ Töm kaffesumpbehållaren och droppbrickan. Skölj båda med varmt vatten.
- i** Kaffesumpbehållaren ska tömmas endast då apparaten är **påslagen**. Detta är viktigt för att kaffesumpmätaren ska återställas.
 - ▶ Sätt tillbaka kaffesumpbehållaren och droppbrickan igen.
 - ▶ Skölj vattentanken med rent vatten.
 - ▶ Ta bort mjölkslangen och skölj den noggrant under rinnande vatten.
 - ▶ Ta isär och skölj kombinationsutloppet (se Kapitel 5 “Skötsel – Isärtagning och sköljning av kombinationsutloppet”).
 - ▶ Torka av apparatens utsida med en ren, mjuk, fuktig trasa (t.ex. mikrofiberduk).

Regelbunden skötsel

Följande skötselåtgärder ska vidtas **regelbundet** eller **vid behov**:

- Av hygieniska skäl rekommenderar vi att mjölkslangen byts ut regelbundet (ca var 3:e månad). Ersättningslångar finns hos återförsäljaren (originaltillbehörset för skummare från JURA).
- Rengör vattentankens innerväggar, t.ex. med en borste. Mer information om vattentanken finns i denna bruksanvisning (se Kapitel 5 “Skötsel – Avkalkning av vattentanken”).
- På ovan- och undersidan av kopplattformen kan det fastna rester från mjölk och kaffe. Rengör i så fall kopplattformen.

Avstängning

När du stänger av din GIGA sköljs kombinationsutloppet automatiskt.

Förutsättning: Displayen visar “Vänligen välj en produkt.”.

- ▶ Ställ ett kärl under kombinationsutloppet.
 - ▶ Tryck på knappen Till/Från.
 “Apparaten sköljer.”, “Mjölksystemet sköljs.” (om du har tillrett en kaffespecialitet med mjölk). Systemet sköljs. Processen avslutas automatiskt. Din GIGA är avstängd.
- i** Om GIGA stängs av med knappen Till/Från förbrukar apparaten mindre än 0,1 W standby-energi när den är frånslagen. Med huvudströmbrytaren kan apparaten kopplas bort helt från elnätet.



4 Permanenta inställningar i programmeringsläget

Möjliga inställningar i programmeringsläget

Tryck på knappen P för att komma till programmeringsläget. Genom att vrida på Rotary Switch samt med hjälp av flerfunktionsknapparna kan du enkelt navigera genom programpunkterna och spara de önskade inställningarna permanent. Du kan göra följande inställningar:

Programpunkt	Alternativ	Kommentar
“Skötselstatus (1/5)”	“Rengöring”, “Filterbyte”, “Avkalkning” (endast när filtret inte aktiverats), “Mjölksystemsköljning”, “Kaffesköljning”, “Mjölksystemrengöring”	► Starta det skötselprogram som krävs här.
“Produktinställningar (2/5)”	“Express-programmering”, “Klassikerbibliotek”, “Inställning av malningsgraden”	► Välj inställningar för kaffespecialiteter, mjölk samt varmvatten. ► Byt ut produkterna på startskärmen och i den runda produktmenyn mot dina favoriter eller tillred den önskade produkten direkt. ► Anpassa malverkets malningsgrad till de kaffeböner som används.
“Apparatinställningar (3/5)”	“Skötselinställningar” (filter, vattenhårdhet, startsköljning, mjölksystemsköljning), “Tid / Datum”, “Timer”, “Spara energi”, “Enheter”, “Fabriksinställningar”	► Ställ in vattenhårdheten eller aktivera filtret. ► Ändra inställningarna för startsköljning och sköljning av mjölksystemet. ► Ställ in efter vilken tid din GIGA ska stängas av automatiskt. ► Välj önskat energisparläge. ► Välj enhet för vattenmängden. ► Återställ apparaten eller de permanent inställda värdena för alla produkter till fabriksinställningen.
“Apparatinställningar (4/5)”	“Språkval”, “Display”, “Bakgrund”, “Barista-recept”	► Välj språk. ► Ändra displayinställningarna. ► Aktivera eller inaktivera barista-recepten.

Programpunkt	Alternativ	Kommentar
“Information (5/5)”	“Tillredningsräknare”, “Dagsräknare”, “Skötselräknare”, “Version”	► Behåll överblicken över alla tillredda produkter och avläs antalet genomförda skötselprogram.

Produktinställningar

I programpunkten “Produktinställningar (2/5)” kan du göra följande inställningar:

- “Express-programmering”
 - Gör personliga inställningar för alla kaffespecialiteter, mjölk samt varmvatten (se Kapitel 4 “Permanenta inställningar i programmeringsläget – Anpassning av produktinställningar”).
 - Ändra namn på de enskilda produkterna (se Kapitel 4 “Permanenta inställningar i programmeringsläget – Byte av namn på produkter”).
- “Klassikerbibliotek”
 - Hitta alla produkter som är sparade i din GIGA som standard och tillred dessa direkt.
 - Byt ut produkterna på startskärmen och i den runda produktmenyn mot dina favoriter (se Kapitel 4 “Permanenta inställningar i programmeringsläget – Placering av produkter”).

Anpassning av produktinställningar

Du kan göra följande inställningar under “Produktinställningar (2/5)” / “Express-programmering”:

Produkt	Kaffestyrka	Mängd	Ytterligare inställningar
Ristretto, espresso, kaffe*	● (extra mild), ●● (mild), ●●● (normal), ●●●● (stark), ●●●●● (extra stark)	Kaffemängd: 25 ml–290 ml	Temperatur (låg, normal, hög), produktnamn
Två ristretto, två espresso, två kaffe	–	Kaffemängd: 25 ml–290 ml (per kopp)	Temperatur (låg, normal, hög), produktnamn

4 Permanenta inställningar i programmeringsläget

Produkt	Kaffestyrka	Mängd	Ytterligare inställningar
Cappuccino*, espresso macchiato*, latte macchiato, flat white	● (extra mild), ●● (mild), ●●● (normal), ●●●● (stark), ●●●●● (extra stark)	Kaffemängd: 25 ml–290 ml Mjölk: 0 sek.–120 sek. Mjölkskum: 0 sek.–120 sek. Paus: 0 sek.–120 sek.	Temperatur (låg, normal, hög), produktnamn
Två cappuccino, två kaffe med mjölk, två espresso macchiato, två latte macchiato två flat white	–	Kaffemängd: 25 ml–290 ml Mjölk: 0 sek.–120 sek. Mjölkskum: 0 sek.–120 sek. (åt gången per kopp) Paus: 0 sek.–120 sek.	Temperatur (låg, normal, hög), produktnamn
Kaffe med mjölk*	● (extra mild), ●● (mild), ●●● (normal), ●●●● (stark), ●●●●● (extra stark)	Kaffemängd: 25 ml–290 ml Mjölk: 0 sek.–120 sek. Mjölkskum: 0 sek.–120 sek.	Temperatur (låg, normal, hög), produktnamn
Mjölkskumsportion, mjölkportion*	–	Mjölk: 0 sek.–120 sek. Mjölkskum: 0 sek.–120 sek.	Produktnamn
Två mjölkskumspor- tioner, två mjölkportioner	–	Mjölk: 0 sek.–120 sek. Mjölkskum: 0 sek.–120 sek. (åt gången per kopp)	Produktnamn
Kaffekanna, kaffekanna 2	● (extra mild), ●● (mild), ●●● (normal), ●●●● (stark), ●●●●● (extra stark)	Kaffemängd: 25 ml–290 ml (per slag)	Temperatur (låg, normal, hög), antal slag (1–5; dis- playen visar det inställda antalet under tillred- ningen), produktnamn
Varmvatten*	–	Vatten: 25 ml–450 ml	Temperatur (låg, normal, hög), produktnamn

(Produkter som är markerade med * finns även i "stor" variant.)

i Utöver de angivna inställningsmöjligheterna kan du för samtliga produkter **återställa värdena till fabriksinställningen.**

Exempel: Så här gör du för att i “Expert- läge” ändra mjölk mängden för en latte macchiato från “4 sek.” till “6 sek.”, mjölkskumsmängden från “12 sek.” till “14 sek.” och vattenmängden från “45 ml” till “40 ml”.

Förutsättning: Displayen visar “Vänligen välj en produkt:”.

P ▶ Tryck på knappen P.

“Skötselfstatus (1/5)”

 ▶ Vrid Rotary Switch tills displayen visar programpunkten “Produktinställningar (2/5)”.

▶ Tryck på knappen “Expert- läge”.

“Expert- läge”

i Nästa steg är att trycka på knappen för produkten för vilken du vill göra inställningen. Ingen produkt tillreds.

i Du kan också välja produkterna i den runda produktmenyn. Om du vill göra detta, vrid Rotary Switch för att komma till den runda produktmenyn.

▶ Tryck på knappen “Latte macchiato”.

▶ Tryck på knappen “Mjölmängd”.

▶ Tryck på knappen “+” eller “-” för att ändra inställningen för mjölmängden till “6 sek.”.

▶ Tryck på knappen “Spara”.

▶ Tryck på knappen “Mjölkskumsmängd”.

▶ Tryck på knappen “+” eller “-” för att ändra inställningen för mjölkskumsmängden till “14 sek.”.

▶ Tryck på knappen “Spara”.

▶ Tryck på knappen “Påfyllningsmängd”.

▶ Tryck på knappen “+” eller “-” för att ändra inställningen för påfyllningsmängden till “40 ml”.

▶ Tryck på knappen “Spara”.

P ▶ Tryck på knappen P för att gå ur programmeringsläget.

“Vänligen välj en produkt:”





Byte av namn på produkter

I programpunkten “Produktinställningar (2/5)” / “Express-programmering” kan du döpa om alla produkter.

Exempel: Så här ändrar du produktnamnet från “Espresso” till “Min espresso”.

Förutsättning: Displayen visar “Vänligen välj en produkt:”.

4 Permanenta inställningar i programmeringsläget

- P ▶ Tryck på knappen P.
“Skötselstatus (1/5)”
-  ▶ Vrid Rotary Switch tills displayen visar programpunkten
“Produktinställningar (2/5)”.
 - ▶ Tryck på knappen “Express-programmering”.
“Express-programmering”
 - ▶ Tryck på knappen “Espresso”.
 - ▶ Tryck på knappen “Produktnamn”.
I displayen visas de bokstäver, siffror och specialtecken du kan välja.
 - ▶ Tryck flera gånger på knappen “ < ”, tills alla bokstäver har raderats.
- i** Genom att trycka på knappen “ ^ ” kan du växla mellan stora och små bokstäver.
 -  ▶ Vrid Rotary Switch tills bokstaven “M” är markerad.
 -  ▶ Tryck på Rotary Switch för att bekräfta bokstaven “M”.
 - ▶ Tryck på knappen “ ^ ” för att växla till små bokstäver.
 -  ▶ Vrid Rotary Switch tills bokstaven “i” är markerad.
 -  ▶ Tryck på Rotary Switch för att bekräfta bokstaven.
 - ▶ Fortsätt tills displayen visar “Min espresso”.
 - ▶ Tryck på knappen “Spara”.
I displayen visas kort “Sparat”.
“Min espresso”
- P ▶ Tryck på knappen P för att gå ur programmeringsläget.
“Vänligen välj en produkt.”

Placering av produkter

I programpunkten “Produktinställningar (2/5)” / “Klassikerbibliotek” hittar du alla produkter som är lagrade som standard i din GIGA. Du kan placera var och en av dessa produkter som favorit på en valfri plats på startskärmen eller integrera dem i den runda produktmenyn.

Exempel: Så här placerar du produkten “Två espresso” nere till höger på startskärmen.

Förutsättning: Displayen visar “Vänligen välj en produkt.”.

- P ▶ Tryck på knappen P.
“Skötselstatus (1/5)”

- ⦿ ▶ Vrid Rotary Switch tills programpunkten “Produktinställningar (2/5)” visas.
 - ▶ Tryck på knappen “Klassikerbibliotek”.
“Klassikerbibliotek”
- i I nästa steg väljer du knappen för den produkt som du vill placera. Ingen produkt tillreds.
 - ▶ Tryck på knappen “Två espresso”.
“Två espresso”
 - ▶ Tryck på knappen “Spara”.
 - ▶ Tryck på knappen “Position under favoriter”.
“Välj position”
 - ▶ Tryck på knappen **nera till höger** (“Mjök”)
“Vill du byta ut produkten på denna plats?”
 - ▶ Tryck på knappen “Ja”.
I displayen visas kort “Sparat”.
“Klassikerbibliotek”
- P ▶ Tryck på knappen P för att gå ur programmeringsläget.
“Vänligen välj en produkt.”

Inställning av malningsgrad

I programpunkten “Produktinställningar (2/5)” / “Inställning av malningsgraden” kan du anpassa malverket till kaffets rostningsgrad.

Du ser att malningsgraden är rätt inställd när kaffet rinner jämnt ur kombinationsutloppet. Dessutom uppstår en fin, tät crema.

Förutsättning: Displayen visar “Vänligen välj en produkt.”.

- P ▶ Tryck på knappen P.
“Skötselstatus (1/5)”
- ⦿ ▶ Vrid Rotary Switch tills displayen visar programpunkten “Produktinställningar (2/5)”.
 - ▶ Tryck på knappen “Inställning av malningsgraden”.
“Inställning av malningsgraden”
 - ▶ Tryck på knappen “+” eller “-” för att ändra malningsgradens inställning.
 - ▶ Tryck på knappen “Spara”.
I displayen visas kort “Sparat”.
“Inställning av malningsgraden”
- P ▶ Tryck på knappen P för att gå ur programmeringsläget.
“Vänligen välj en produkt.”

Skötselinställningar

I programpunkten **“Apparatinställningar (3/5)”** / **“Skötselinställningar”** kan du göra följande inställningar:

- **“Filter”**
 - Aktivera filterpatronen CLARIS Pro Blue (se Kapitel 5 **“Skötsel – Isättning och aktivering av filter”**).
- **“Vattenhårdhet”**
 - Om du inte använder någon filterpatron måste du ställa in vattenhårdheten (se Kapitel 4 **“Permanenta inställningar i programmeringsläget – Inställning av vattenhårdhet”**).
- **“Startsköljning” / “Manuell”**
 - Startsköljningen måste startas manuellt.
- **“Startsköljning” / “Automatisk”**
 - Startsköljningen startas automatiskt.
- **“Mjölksystemsköljning” / “Manuell efter 10 min.”**
 - Sköljning av mjölksystemet kommer att begäras 10 minuter efter tillredning av en kaffespecialitet med mjölk.
- **“Mjölksystemsköljning” / “Manuell genast”**
 - Sköljning av mjölksystemet kommer att begäras direkt efter tillredning av en kaffespecialitet med mjölk.
- **“Mjölksystemsköljning” / “Automatisk efter 10 min.”**
 - Sköljningen av mjölksystemet påbörjas automatiskt 10 minuter efter tillredning av en kaffespecialitet med mjölk.
- **“Mjölksystemsköljning” / “Automatisk genast”**
 - Sköljningen av mjölksystemet påbörjas automatiskt ca 30 sekunder efter tillredning av en kaffespecialitet med mjölk.

Exempel: Så här ställer du in om sköljningen av mjölksystemet ska begäras direkt efter tillredning av en kaffespecialitet med mjölk.

Förutsättning: Displayen visar **“Vänligen välj en produkt:”**.

P ▶ Tryck på knappen **P**.

“Skötselstatus (1/5)”

 ▶ Vrid Rotary Switch tills displayen visar programpunkten **“Apparatinställningar (3/5)”**.

▶ Tryck på knappen **“Skötselinställningar”**.

“Skötselinställningar”

▶ Tryck på knappen **“Mjölksystemsköljning”**.

“Mjölksystemsköljning”

▶ Tryck på knappen **“Manuell genast”**.

- ▶ Tryck på knappen “Spara”.
I displayen visas kort “Sparat”.
“Skötselinställningar”
- P ▶ Tryck på knappen P för att gå ur programmeringsläget.
“Vänligen välj en produkt:”

Inställning av vattenhårdhet

Ju hårdare vattnet är, desto oftare måste du avkalka din GIGA. Därför är det viktigt att du ställer in rätt vattenhårdhet.

Vattenhårheten kan steglöst ställas in på ett värde mellan 1 °dH och 30 °dH.

Förutsättning: Displayen visar “Vänligen välj en produkt:”.

- P ▶ Tryck på knappen P.
“Skötselstatus (1/5)”
- ⊙ ▶ Vrid Rotary Switch tills displayen visar programpunkten
“Apparatinställningar (3/5)”.
 - ▶ Tryck på knappen “Skötselinställningar”.
“Skötselinställningar”
 - ▶ Tryck på knappen “Vattenhårdhet”.
“Vattenhårdhet”
 - ▶ Tryck på knappen “+” eller “-” för att ställa in vattenhårheten.
 - ▶ Tryck på knappen “Spara”.
I displayen visas kort “Sparat”.
“Skötselinställningar”
- P ▶ Tryck på knappen P för att gå ur programmeringsläget.
“Vänligen välj en produkt:”

Energisparläge

I programpunkten “Apparatinställningar (3/5)” / “Spara energi” kan ett energisparläge (Energy Save Mode, E.S.M.®) ställas in permanent:

- “Spara Nej”
 - Alla kaffespecialiteter, kaffespecialiteter med mjölk liksom varmvatten kan tillredas utan väntetid.
- “Spara nivå 1”
 - När du har startat din GIGA är den endast klar för tillredning av kaffespecialiteter och varmvatten. Före tillredning av en kaffespecialitet med mjölk så måste apparaten värmas upp.

4 Permanenta inställningar i programmeringsläget

- En kort stund efter den sista tillredningen värms din GIGA inte längre upp. Efter ca 5 minuter visar displayen “Sparläge” i displayen.
- “Spara nivå 2”
 - När du har startat din GIGA är den klar för tillredning av samtliga kaffespecialiteter, kaffespecialiteter med mjölk samt varmvatten.
 - En kort stund efter den sista tillredningen värms din GIGA inte längre upp. Efter ca 5 minuter visar displayen “Sparläge” i displayen.

Exempel: Så här ändrar du energisparläget från “Spara nivå 1” till “Spara nivå 2”.

Förutsättning: Displayen visar “Vänligen välj en produkt:”.

- P** ▶ Tryck på knappen P.
“Skötselstatus (1/5)”
-  ▶ Vrid Rotary Switch tills displayen visar programpunkten “Apparatinställningar (3/5)”.
- ▶ Tryck på knappen “Spara energi”.
“Spara energi”
- ▶ Tryck på knappen “Spara nivå 2”.
- ▶ Tryck på knappen “Spara”.
I displayen visas kort “Sparat”.
“Apparatinställningar (3/5)”
- P** ▶ Tryck på knappen P för att gå ur programmeringsläget.
“Vänligen välj en produkt:”

Tid och datum

Tid och datum har du redan ställt in vid den första idrifttagningen. Du kan ändra den här inställningen.

- i** I tidsformatet kan du välja mellan “24 TIM” och “AM/PM” (se Kapitel 4 “Permanent inställningar i programmeringsläget – Enheter”).

Exempel: Så här ändrar du tiden.

Förutsättning: Displayen visar “Vänligen välj en produkt:”.

- P** ▶ Tryck på knappen P.
“Skötselstatus (1/5)”
-  ▶ Vrid Rotary Switch tills displayen visar programpunkten “Apparatinställningar (3/5)”.

- ▶ Tryck på knappen “Tid / Datum”.
“Tid / Datum”
 - ▶ Tryck på knappen “Tid”.
“Tid”
 - ▶ Tryck på knappen “+” eller “-” för att ställa in timmarna.
 - ▶ Tryck på knappen “Spara”.
 - ▶ Tryck på knappen “+” eller “-” för att ställa in minuterna.
 - ▶ Tryck på knappen “Spara”.
I displayen visas kort “Sparat”.
“Tid / Datum”
- P** ▶ Tryck på knappen P för att gå ur programmeringsläget.
“Vänligen välj en produkt.”

Timer

I programpunkten “Apparatinställningar (3/5)” / “Timer” kan du ställa in en start- och avstängningstid separat för alla veckodagar.

- i** Den automatiska starten fungerar bara om apparaten har slagits på med nätströmbrytaren.
- i** I tidsformatet kan du välja mellan “24 TIM” och “AM/PM” (se Kapitel 4 “Permanent inställningar i programmeringsläget – Enheter”).

Exempel: Så här ställer du in din GIGA så att den **varje veckodag** startar och stängs av på ett av dig fastställt klockslag.

Förutsättning: Displayen visar “Vänligen välj en produkt.”.

- P** ▶ Tryck på knappen P.
“Skötselstatus (1/5)”
-  ▶ Vrid Rotary Switch tills displayen visar programpunkten “Apparatinställningar (3/5)”.
- ▶ Tryck på knappen “Timer”.
“Timer”
 - ▶ Tryck på knappen “Måndag” (exempel).
“Måndag”
 - ▶ Tryck på knappen “+” eller “-” för att ställa in timmarna (vid “Sätt på apparaten”).
 - ▶ Tryck på knappen “←”.
 - ▶ Tryck på knappen “+” eller “-” för att ställa in minuterna (vid “Sätt på apparaten”).
 - ▶ Tryck på knappen “←”.

4 Permanenta inställningar i programmeringsläget

- ▶ Tryck på knappen “+” eller “-” för att ställa in timmarna (vid “Stäng av apparaten”).
- ▶ Tryck på knappen “←”.
- ▶ Tryck på knappen “+” eller “-” för att ställa in minuterna (vid “Stäng av apparaten”).
- ▶ Tryck på knappen “För alla veckodagar”.
I displayen visas kort “Sparat”. Den start- och avstängnings-tid som nu ställts in kommer att gälla för alla veckodagar.
“Timer”

P ▶ Tryck på knappen P för att gå ur programmeringsläget.
“Vänligen välj en produkt:”

Automatisk avstängning

Du kan spara energi genom att låta din GIGA stängas av automatiskt. Om funktionen är aktiverad stängs din GIGA automatiskt av efter den inställda tiden.

Du kan ställa in den automatiska avstängningen på 15 minuter eller 0,5–15 timmar.

Förutsättning: Displayen visar “Vänligen välj en produkt:”.

P ▶ Tryck på knappen P.
“Skötselstatus (1/5)”

- ◉ ▶ Vrid Rotary Switch tills displayen visar programpunkten “Apparatinställningar (3/5)”.
 - ▶ Tryck på knappen “Timer”.
 - ▶ Tryck på knappen “Fortsätt”.
 - ▶ Tryck på knappen “Avstängning efter”.
“Avstängning efter”
 - ▶ Tryck på knappen “+” eller “-” för att ändra inställningen.
 - ▶ Tryck på knappen “Spara”.
I displayen visas kort “Sparat”.
“Timer”

P ▶ Tryck på knappen P för att gå ur programmeringsläget.
“Vänligen välj en produkt:”

Enheter

I programpunkten “Apparatinställningar (3/5)” / “Enheter” kan du göra följande inställningar:

- Enhet för vattenmängd: “ml” eller “oz”
- Tidsformat: “24 tim.” eller “AM / PM”

Exempel: Så här ändrar du enheten för vattenmängd från “ml” till “oz”.

Förutsättning: Displayen visar “Vänligen välj en produkt.”.

- P ▶ Tryck på knappen P.
“Skötselstatus (1/5)”
-  ▶ Vrid Rotary Switch tills displayen visar programpunkten “Apparatinställningar (3/5)”.
 - ▶ Tryck på knappen “Enheter”.
“Enheter”
 - ▶ Tryck på knappen “oz”.
 - ▶ Tryck på knappen “Spara”.
I displayen visas kort “Sparat”.
“Apparatinställningar (3/5)”
- P ▶ Tryck på knappen P för att gå ur programmeringsläget.
“Vänligen välj en produkt.”

Återställning till fabriksinställningar

I programpunkten “Apparatinställningar (3/5)” / “Fabriksinställningar” kan du återställa olika inställningar till fabriksinställningen:

- “Alla produkter”
 - Inställningarna (vattenmängd, kaffestyrka, temperatur etc.) för **alla produkter** återställs till fabriksinställningen.
- “Apparat”
 - **Alla kundinställningar** (med undantag för “filter”, “vattenhårdhet” samt datum- och tidsinställningar) återställs till fabriksinställningen. Därefter stängs din GIGA av.
- “Töm systemet”
 - Systemet töms. Därefter stängs din GIGA av.

Exempel: Så här återställer du värdena för **alla produkter** till fabriksinställningen.

Förutsättning: Displayen visar “Vänligen välj en produkt.”.

- P ▶ Tryck på knappen P.
“Skötselstatus (1/5)”
-  ▶ Vrid Rotary Switch tills displayen visar programpunkten “Apparatinställningar (3/5)”.
 - ▶ Tryck på knappen “Fabriksinställningar”.
“Fabriksinställningar”
 - ▶ Tryck på knappen “Alla produkter”.
“Alla produkter” / “Vill du återställa alla produkter till fabriksinställning?”

4 Permanenta inställningar i programmeringsläget

- ▶ Tryck på knappen “Ja”.
I displayen visas kort “Sparat”.
“Fabriksinställningar”
- P ▶ Tryck på knappen P för att gå ur programmeringsläget.
“Vänligen välj en produkt:”

Språk

I denna programpunkt kan du ställa in vilket språk som ska användas i din GIGA.

Exempel: Så här ändrar du språk från “Svenska” till “English”.

Förutsättning: Displayen visar “Vänligen välj en produkt:”.

- P ▶ Tryck på knappen P.
“Skötselstatus (1/5)”
-  ▶ Vrid Rotary Switch tills displayen visar programpunkten “Apparatinställningar (4/5)”.
 - ▶ Tryck på knappen “Språkval”.
“Språkval”
- i** Tryck på knappen “Fortsätt” (nere till höger) för att visa ytterligare språk.
 - ▶ Tryck på knappen “English”.
I displayen visas kort “Saved”.
“Machine settings (4/5)”
- P ▶ Tryck på knappen P för att gå ur programmeringsläget.
“Please select product:”

Displayinställningar

I programpunkten “Apparatinställningar (4/5)” / “Display” kan du göra följande inställningar:

- “Ljusstyrka” (i procent)
- “Kontrast” (hög, normal, låg)
- “Bakgrundsbelysning” (bakgrundsbelysning, i procent)

Exempel: Så här ändrar du displayens ljusstyrka.

Förutsättning: Displayen visar “Vänligen välj en produkt:”.

- P ▶ Tryck på knappen P.
“Skötselstatus (1/5)”
-  ▶ Vrid Rotary Switch tills displayen visar programpunkten “Apparatinställningar (4/5)”.
 - ▶ Tryck på knappen “Display”.
“Display”

- ▶ Tryck på knappen “Ljusstyrka”.
- ▶ Tryck på knappen “+” eller “-” för att ändra inställningen.
- ▶ Tryck på knappen “Spara”.
I displayen visas kort “Sparat”.
“Display”
- P ▶ Tryck på knappen P för att gå ur programmeringsläget.
“Vänligen välj en produkt.”

Bakgrund

I denna programpunkt kan du ställa in bakgrunden för displayen på din GIGA.

i Den inställda bakgrunden visas bara på startskärmen.

Förutsättning: Displayen visar “Vänligen välj en produkt.”.

- P ▶ Tryck på knappen P.
“Skötselfstatus (1/5)”
-  ▶ Vrid Rotary Switch tills displayen visar programpunkten “Apparatinställningar (4/5)”.
▶ Tryck på knappen “Bakgrund”.
“Bakgrund”
▶ Tryck på knappen “+” eller “-” för att ändra inställningen.
▶ Tryck på knappen “Spara”.
I displayen visas kort “Sparat”.
“Apparatinställningar (4/5)”
- P ▶ Tryck på knappen P för att gå ur programmeringsläget.
“Vänligen välj en produkt.”

Barista-recept

Du kan aktivera eller inaktivera barista-recepten i programpunkten “Apparatinställningar (4/5)”. Om barista-recepten är inaktiverade visas de inte längre i den runda produktmenyn.

Exempel: Så här inaktiverar du barista-recepten.

Förutsättning: Displayen visar “Vänligen välj en produkt.”.

- P ▶ Tryck på knappen P.
“Skötselfstatus (1/5)”
-  ▶ Vrid Rotary Switch tills displayen visar programpunkten “Apparatinställningar (4/5)”.
▶ Tryck på knappen “Barista-recept”.
“Barista-recept”

4 Permanenta inställningar i programmeringsläget

- ▶ Tryck på knappen “Inaktiv”.
- ▶ Tryck på knappen “Spara”.
I displayen visas kort “Sparat”.
“Apparatinställningar (4/5)”
- P ▶ Tryck på knappen P för att gå ur programmeringsläget.
“Vänligen välj en produkt.”

Avläsning av information

I programpunkten “Information (5/5)” kan du avläsa följande information:

- “Tillredningsräknare”: Antal tillredda kaffespecialiteter, kaffespecialiteter med mjölk samt varmvatten
- “Dagsräknare”: Antal tillredda kaffespecialiteter, kaffespecialiteter med mjölk samt varmvatten. Den här räknaren kan nollställas igen.
- “Skötselräknare”: Antal genomförda skötselprogram (rengöring, avkalkning etc.)
- “Version”: Mjukvaruversion

Förutsättning: Displayen visar “Vänligen välj en produkt.”.

- P ▶ Tryck på knappen P.
“Skötselstatus (1/5)”
- ⦿ ▶ Vrid Rotary Switch tills programpunkten “Information (5/5)” visas.
 - ▶ Tryck på knappen “Tillredningsräknare”.
“Tillredningsräknare” och antalet tillredda produkter visas.
- i Du kan också få antalet tillredda produkter att visas i den runda produktmenyn. Om du vill göra detta, vrid Rotary Switch. Tryck på knappen “↑” för att lämna den runda produktmenyn.
 - ▶ Tryck på valfri knapp eller på Rotary Switch för att lämna programpunkten.
“Information (5/5)”
- P ▶ Tryck på knappen P för att gå ur programmeringsläget.
“Vänligen välj en produkt.”

5 Skötsel

Din GIGA har följande inbyggda rengöringsprogram:

- Sköljning av kaffesystemet (“Kaffesköljning”)
- Sköljning av mjölksystemet i kombinationsutloppet (“Mjölksystemsköljning”)
- Rengöring av mjölksystemet i kombinationsutloppet (“Mjölksystemrengöring”)
- Byte av filter (“Filterbyte”)
- Rengöring av apparaten (“Rengöring”)
- Avkalkning av apparaten (“Avkalkning”) (endast när filtret inte aktiverats)

- i** Utför rengöring, avkalkning, sköljning av mjölksystemet eller filterbyte när detta begärs.
- i** Tryck på knappen P för att komma till översikten över skötselprogrammen (“Skötselstatus (1/5)”). När stapeln är helt fylld med rött begärs det aktuella skötselprogrammet av din GIGA.
- i** Av hygieniska skäl ska du rengöra mjölksystemet **dagligen** om du har tillrett mjölk.

Sköljning av kaffesystemet



Du kan när som helst genomföra en kaffesköljning.

Förutsättning: Displayen visar “Vänligen välj en produkt:”.

- ▶ Ställ ett kärl under kombinationsutloppet.
- P** ▶ Tryck på knappen P.
“Skötselstatus (1/5)”
- ▶ Tryck på knappen “Kaffesköljning”.
“Apparaten sköljer.”, det rinner ut vatten ur kombinationsutloppet.
Sköljningen avslutas automatiskt. I displayen visas “Vänligen välj en produkt:”.

Sköljning av mjölksystemet

Efter mjölktilledningen begär din GIGA en sköljning av mjölksystemet eller genomför sköljningen automatiskt utifrån de inställningar som gjorts i programmeringsläget.

Exempel: Så här genomför du en sköljning av mjölksystemet om du uppmannas till det.



Rengöring av mjölksystemet

OBSERVERA

Förutsättning: Displayen visar **“Skölj mjölksystemet.”** och symbolen ☼.

- P ▶ Ställ ett kärl under kombinationsutloppet.
- ▶ Tryck på knappen P.
“Skötselstatus (1/5)”
- ▶ Tryck på knappen **“Mjölksystemsköljning”**.
“Mjölksystemet sköljs.”, det rinner ut vatten ur kombinationsutloppet.
Sköljningen avslutas automatiskt. I displayen visas **“Vänligen välj en produkt.”**.

För att mjölksystemet i kombinationsutloppet ska fungera felfritt måste du rengöra det **dagligen** om du har tillrett mjölk.

Om du använder felaktiga rengöringsmedel kan skador uppstå på apparaten och rester komma ut i vattnet.

- ▶ Använd enbart originalrengöringsprodukter från JURA.

i Mjölksystemsrengöring från JURA finns att köpa hos återförsäljaren.

Förutsättning: Displayen visar **“Vänligen välj en produkt.”**.

- P ▶ Tryck på knappen P.
“Skötselstatus (1/5)”
- ▶ Tryck på knappen **“Mjölksystemrengöring”**.
- ▶ Tryck på knappen **“Starta”**.
- ▶ Tryck på knappen **“Starta”** igen.
“Rengöringsmedel för mjölksystemrengöring”
- ▶ Fyll ett kärl med 250 ml rent vatten och håll i en doseringskapsyl med mjölksystemsrengöringen.
- ▶ Sänk ned mjölkslangen i kärlet.
- ▶ Ställ ytterligare ett kärl under kombinationsutloppet.
- ▶ Tryck på knappen **“Fortsätt”**.
“Mjölksystemet rengörs.”, det rinner ut vatten ur kombinationsutloppet.
“Vatten för mjölksystemrengöring”
- ▶ Skölj kärlet noggrant, fyll på 250 ml rent vatten och sänk ned mjölkslangen.





- ▶ Töm det andra kärlet och ställ det under kombinationsutloppet igen.
- ▶ Tryck på knappen **“Fortsätt”**.
“Mjölksystemet rengörs.”, kombinationsutloppet och slangen sköljs med rent vatten. Processen avslutas automatiskt. I displayen visas kort **“Mjölksystemrengöringen har utförts.”**.
“Vänligen välj en produkt.”

Isärtagning och sköljning av kombinationsutloppet

Av hygieniska skäl och för att kombinationsutloppet ska fungera felfritt måste du ta isär och skölja det **dagligen** om du har tillrett mjölk.



- ▶ Ta bort mjölkslangen och skölj den noggrant under rinnande vatten.



- ▶ Tryck på upplåsningseenheterna och lyft av kombinationsutloppets lock uppåt.



- ▶ Dra försiktigt loss mjölksystemets undre del nedåt.



- ▶ Ta ut mjölksystemet ur kombinationsutloppet.



- ▶ Ta bort luftinsugsröret.

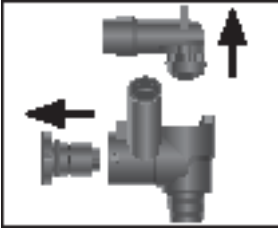

- ▶ Ta isär mjölksystemet i dess delar.
- ▶ Skölj alla delar under rinnande vatten. Vid kraftigt intorkade mjölkrester måste delarna läggas i en lösning bestående av 250 ml kallt vatten och 1 doseringskapsyl mjölksystemsrengöring från JURA. Skölj sedan delarna ordentligt.

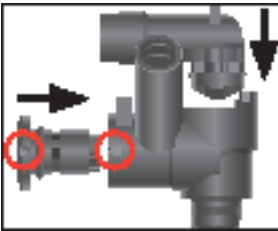

- ▶ Sätt ihop mjölksystemet igen. Observera pilarna (inringade med rött på bilden) på delarna i samband med detta.

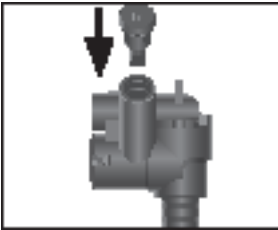

- ▶ Sätt i luftinsugsröret.

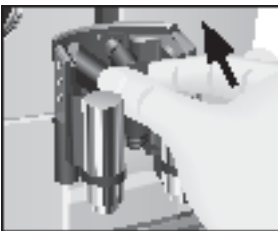

- ▶ Sätt i de ihopsatta delarna i kombinationsutloppet igen och tryck fast dem.



- ▶ Sätt i mjölksystemets undre del underifrån i den del som redan satts in.
- ▶ Sätt på kombinationsutloppets lock. Det hörs ett tydligt snäpp.
- ▶ Sätt i mjölkslangen i kombinationsutloppet.

Isättning och aktivering av filter

Om du använder en filterpatron CLARIS Pro Blue behöver du inte längre avkalka din GIGA. Vi rekommenderar användning av filterpatronen från en vattenhårdhet på 10 °dH. Om du inte känner till vattenhårdenheten för det vatten som används kan du ta reda på det (se Kapitel 1 "Förberedelse och idrifttagning – Mätning av vattenhårdenheten").

Om du inte aktiverade filterpatronen under den första idrifttagningen kan du göra det nu.

- i** Genomför momentet "Isättning av filter" utan avbrott. Då säkerställer du att din GIGA fungerar optimalt.

Förutsättning: Displayen visar "Vänligen välj en produkt:".

- P** ▶ Tryck på knappen P.
"Skötselstatus (1/5)"
-  ▶ Vrid Rotary Switch tills displayen visar programpunkten "Apparatinställningar (3/5)".

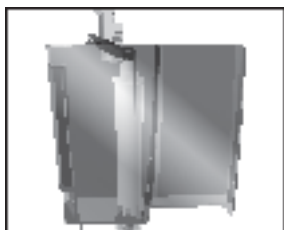

- ▶ Tryck på knappen “Skötselinställningar”.
- ▶ Tryck på knappen “Filter”.
“Filter”
- ▶ Tryck på knappen “Aktiv”.
- ▶ Tryck på knappen “Spara”.
I displayen visas kort “Sparat”.
“Installera filtret.” / “Tryck på Rotary Switch.”
- ▶ Ta ut vattentanken och töm den.
- ▶ Fäll upp filterhållaren och sätt in filterpatronen i vattentanken med ett lätt tryck.
- ▶ Stäng filterhållaren. Det hörs ett tydligt snäpp.
- ▶ Fyll vattentanken med rent, kallt vatten och sätt tillbaka den.
- ▶ Tryck på Rotary Switch.
“Filtret sköljs.”, filtret sköljs. Filtersköljningen avslutas automatiskt. I displayen visas “Töm droppbrickan.”.
- ▶ Töm droppbrickan och kaffesumpbehållaren och sätt tillbaka dem.
“Filter” / “Filtret har sköljts.”
Apparaten värms upp. I displayen visas “Vänligen välj en produkt:”. Din GIGA är klar för användning igen.

Byte av filter

- i** Om filterpatronen CLARIS Pro Blue inte är aktiverad i programmeringsläget får du inte någon uppmaning om filterbyte.

Exempel: Så här genomför du ett filterbyte om du uppmanas till det.

Förutsättning: Displayen visar “Filterbyte” och symbolen ☸ visas.

- P** ▶ Tryck på knappen P.
“Skötselstatus (1/5)”
- ▶ Tryck på knappen “Filterbyte”.
- ▶ Tryck på knappen “Starta”.
- ▶ Tryck på knappen “Starta” igen.
“Byt filter.” / “Tryck på Rotary Switch.”
- ▶ Ta ut vattentanken och töm den.
- ▶ Fäll upp filterhållaren och ta bort den gamla filterpatronen CLARIS Pro Blue.



- ▶ Sätt i den nya filterpatronen i vattentanken med ett lätt tryck.
 - ▶ Stäng filterhållaren. Det hörs ett tydligt snäpp.
 - ▶ Fyll vattentanken med rent, kallt vatten och sätt tillbaka den.
 - ▶ Tryck på Rotary Switch.
 - “Filtret sköljs.”, filtret sköljs. Filtersköljningen avslutas automatiskt. I displayen visas “Töm droppbrickan.”.
 - ▶ Töm droppbrickan och kaffesumpbehållaren och sätt tillbaka dem.
 - “Filterbyte” / “Filtret har sköljts.”
- Apparaten värms upp. I displayen visas “Vänligen välj en produkt.”.

Rengöring av apparaten

Efter 220 tillredningar eller 80 sköljningar vid uppstarten begär din GIGA en rengöring.

OBSERVERA

Om du använder felaktiga rengöringsmedel kan skador uppstå på apparaten och rester komma ut i vattnet.

- ▶ Använd enbart originalrengöringsprodukter från JURA.

- i** Rengöringsprogrammet tar cirka 20 minuter.
- i** Avbryt inte rengöringsprogrammet. Då blir rengöringskvaliteten sämre.
- i** JURA rengöringstabletter finns att köpa hos återförsäljaren.

Exempel: Så här genomför du en rengöring om du uppmanas till det.

Förutsättning: Displayen visar “Rengör apparaten.” och symbolen ☼.

- P** ▶ Tryck på knappen P.
 - “Skötselstatus (1/5)”
- ▶ Tryck på knappen “Rengöring”.
- ▶ Tryck på knappen “Starta”.
- ▶ Tryck på knappen “Starta” igen.
 - “Töm kaffesumpbehållaren.”
- ▶ Töm droppbrickan och kaffesumpbehållaren och sätt tillbaka dem.
 - “Tryck på Rotary Switch.”

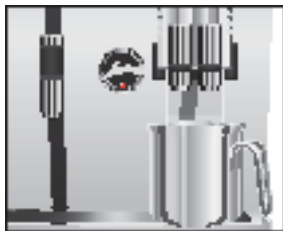

- ▶ Ställ ett kärl under kombinationsutloppet.
- ▶ Tryck på Rotary Switch.
“Apparaten rengörs.”, det rinner ut vatten ur kombinationsutloppet.
 Processen avbryts, “Lägg i en rengöringstablett.”.
- ▶ Öppna locket till påfyllningstratten för malet kaffe.
- ▶ Lägg en JURA rengöringstablett i påfyllningstratten.
- ▶ Stäng locket till påfyllningstratten.
“Tryck på Rotary Switch.”
- ▶ Tryck på Rotary Switch.
“Apparaten rengörs.”, det rinner ut vatten ur kombinationsutloppet flera gånger.
 Processen avbryts, “Töm kaffesumpbehållaren.”.
- ▶ Töm droppbrickan och kaffesumpbehållaren och sätt tillbaka dem.
“Rengöring” / “Rengöringen har utförts.”
 Rengöringen är klar. Din GIGA är klar för användning igen.

Avkalkning av apparaten

Kalkavlagringar uppstår under användningen av GIGA, apparaten begär då automatiskt en avkalkning. Mängden kalkavlagringar beror på vattnets hårdhetsgrad.

⚠ OBSERVERA

Avkalkningsmedlet kan verka irriterande vid hud- och ögonkontakt.

- ▶ Undvik hud- och ögonkontakt.
- ▶ Spola bort avkalkningsmedlet med rent vatten. Sök läkare om du fått avkalkningsmedel i ögonen.

OBSERVERA

Om du använder felaktiga avkalkningsmedel kan skador uppstå på apparaten och rester av medlet kan komma ut i vattnet.

- ▶ Använd enbart original JURA skötselprodukter.

OBSERVERA

Om du avbryter avkalkningsprocessen kan skador uppstå på apparaten.

- ▶ Genomför avkalkningen fullständigt.

OBSERVERA

Avkalkningsmedel kan orsaka skador på ömtåliga ytor (t.ex. marmor).

- ▶ Torka bort stänk omedelbart.

- i** Avkalkningsprogrammet tar cirka 50 minuter.
- i** JURA avkalkningstabletter finns att köpa hos återförsäljaren.
- i** Om du använder en filterpatron CLARIS Pro Blue och denna är aktiverad får du inte någon uppmaning om att avkalka apparaten.

Exempel: Så här genomför du en avkalkning om du uppmanas till det.

Förutsättning: Displayen visar **“Avkalka apparaten.”** och symbolen ☼.

- P**
- ▶ Tryck på knappen P.
“Skötselstatus (1/5)”
 - ▶ Tryck på knappen **“Avkalkning”**.
 - ▶ Tryck på knappen **“Starta”**.
 - ▶ Tryck på knappen **“Starta”** igen.
“Töm droppbrickan.”
 - ▶ Töm droppbrickan och kaffesumpbehållaren och sätt tillbaka dem.
“Avkalkningsmedel i vattentanken.”
 - ▶ Ta ut vattentanken och töm den.
 - ▶ Lös upp 4 JURA avkalkningstabletter helt i ett kärl med 800 ml vatten. Det kan ta några minuter.
 - ▶ Häll över lösningen i den tomma vattentanken och sätt tillbaka den i apparaten.
“Tryck på Rotary Switch.”



- ▶ Ställ ett kärl under kombinationsutloppet och ett under varmvattenutloppet.
- ▶ Tryck på Rotary Switch.
“Apparaten avkalkas.”, det rinner ut vatten ur kombinationsutloppet och varmvattenutloppet flera gånger. Processen avslutas automatiskt. I displayen visas **“Töm droppbrickan.”**
- ▶ Töm båda kärlen.
- ▶ Töm droppbrickan och kaffesumpbehållaren och sätt tillbaka dem.
“Fyll på vattentanken.”
- ▶ Ta ut vattentanken och skölj den ordentligt.

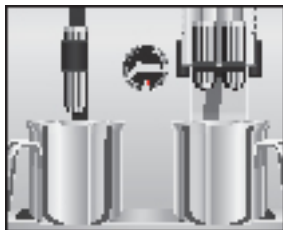

- ▶ Fyll vattentanken med rent, kallt vatten och sätt tillbaka den.
“Tryck på Rotary Switch.”
 - ▶ Ställ kärnen under kombinationsutloppet och varmvattenutloppet igen.
 - ▶ Tryck på Rotary Switch.
“Apparaten avkalkas.”, det rinner ut vatten ur kombinationsutloppet och varmvattenutloppet. Processen avslutas automatiskt. I displayen visas “Töm droppbrickan.”
 - ▶ Töm droppbrickan och kaffesumpbehållaren och sätt tillbaka dem.
“Avkalkning” / “Avkalkningen har utförts.”
Avkalkningen är klar. Din GIGA är klar för användning igen.
- i** Om det skulle bli ett oförutsett avbrott i avkalkningsprocessen måste du skölja ur vattentanken noggrant.

Rengöring av bönbehållaren

Kaffeböner kan vara täckta av ett tunt lager olja som blir kvar på bönbehållarens väggar. Dessa rester kan påverka kaffekvaliteten negativt. Rengör därför bönbehållaren med jämna mellanrum.

Förutsättning: Displayen visar “Fyll på bönbehållaren.”

- ▶ Stäng av apparaten med knappen Till/Från.
 - ▶ Stäng av apparaten med nätströmbrytaren.
 - ▶ Öppna servicelocket på apparatens baksida genom att trycka ovanför JURAs logotyp.
 - ▶ Tryck det **röda** skjutlåset helt bakåt för att låsa bönbehållaren.
- ▶ Vrid den **blå** låsanordningen utåt.
- ▶ Ta ut bönbehållaren.
- ▶ Ta bort det arombevarande locket.
- ▶ Töm bönbehållaren.
- ▶ Rengör bönbehållaren med en torr, mjuk trasa.
- ▶ Sätt i bönbehållaren.

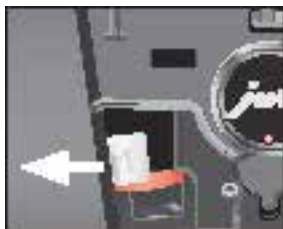



- ▶ Vrid den blå låsanordningen inåt.
- ▶ Dra det röda skjutlåset helt framåt.
- ▶ Sätt dit servicelocket igen och fäst det genom att trycka ovanför JURAs logotyp. Det hörs ett tydligt snäpp.
- ▶ Fyll på kaffebönor i bönbehållaren och stäng det arombevarande locket.

Avkalkning av vattentanken

Kalkavlagringar kan uppstå i vattentanken. Avkalka vattentanken då och då för att säkerställa att apparaten fungerar felfritt.

- ▶ Ta bort vattentanken.
- ▶ Ta bort filterpatronen CLARIS Pro Blue om du använder en sådan.
- ▶ Lös upp 3 JURA avkalkningstabletter i vattentanken då den är helt fylld.
- ▶ Låt vattentanken stå med avkalkningsmedlet i flera timmar (t.ex. över natten).
- ▶ Töm vattentanken och skölj den ordentligt.
- ▶ Sätt i filterpatronen CLARIS Pro Blue igen om du använder en sådan.
- ▶ Fyll vattentanken med rent, kallt vatten och sätt tillbaka den.

6 Meddelanden i displayen

Meddelande	Orsak/konsekvens	Åtgärd
“Fyll på vattentanken.”	Vattentanken är tom. Ingen tillredning möjlig.	► Fyll vattentanken (se Kapitel 1 “Förberedelse och idrifttagning – Påfyllning av vattentanken”).
“Töm kaffesumpbehållaren.”	Kaffesumpbehållaren är full. Ingen tillredning möjlig.	► Töm kaffesumpbehållaren och droppbrickan (se Kapitel 3 “Daglig drift – Daglig skötsel”).
“Kaffesumpbehållaren saknas.”	Kaffesumpbehållaren är inte isatt. Ingen tillredning möjlig.	► Sätt dit kaffesumpbehållaren.
“Töm droppbrickan.”	Droppbrickan är full. Ingen tillredning möjlig.	► Töm droppbrickan. ► Rengör och torka metallkontakterna bak på droppbrickan.
“Droppbrickan saknas.”	Droppbrickan sitter snett eller finns inte alls på plats. Ingen tillredning möjlig.	► Sätt dit droppbrickan.
“Tryck på Rotary Switch.”	Systemet måste fyllas på med vatten eller så begär din GIGA att ett skötselprogram som redan påbörjats sätts i gång igen.	► Tryck på Rotary Switch för att fortsätta skötselprogrammet eller för att fylla på systemet.
“Fyll på bönbehållaren.”	Bönbehållaren är tom. Du kan inte tillreda några kaffespecialiteter, men det går att tillreda varmvatten och mjölk.	► Fyll bönbehållaren (se Kapitel 1 “Förberedelse och idrifttagning – Påfyllning av bönbehållaren”).
“Skölj mjölksystemet.”	Din GIGA begär en sköljning av mjölksystemet.	► Tryck på knappen P och därefter på knappen “Mjölksystemsköljning” för att påbörja sköljningen av mjölksystemet.
“Rengör apparaten.”	Din GIGA måste rengöras.	► Utför rengöringen (se Kapitel 5 “Skötsel – Rengöring av apparaten”).
“Avkalka apparaten.”	Din GIGA måste avkalkas.	► Utför avkalkningen (se Kapitel 5 “Skötsel – Avkalkning av apparaten”).

Meddelande	Orsak/konsekvens	Åtgärd
“Byt filter.”	Du måste göra ett filterbyte på din GIGA.	► Byt ut filterpatronen CLARIS Pro Blue (se Kapitel 5 “Skötsel – Byte av filter”).
“Utloppet saknas.”	Kombinationsutloppet eller dess lock sitter inte på.	► Sätt på kombinationsutloppet eller dess lock korrekt.
“För lite malet kaffe.”	För lite malet kaffe har fyllts på, din GIGA avbryter förloppet.	► Fyll på mer malet kaffe vid nästa tillredning s(se Kapitel 2 “Tillredning – Malet kaffe”).

7 Felavhjälpning

Problem	Orsak/konsekvens	Åtgärd
Det bildas för lite skum vid uppskumningen av mjölk eller så sprutar det mjölk ur kombinationsutloppet.	Kombinationsutloppet är nedsmutsat.	► Skölj och rengör kombinationsutloppet (se Kapitel 5 “Skötsel – Rengöring av mjölksystemet”).
Kaffet rinner bara droppvis vid kaffetillredningen.	Kaffet eller det förmalda kaffet är alltför finmalet och sätter igen systemet. Eventuellt har samma filterpatron använts flera gånger eller också har vattenhårdenheten inte ställts in korrekt i programmeringsläget.	► Ställ in malverket på grövre malning eller använd grövre malet kaffe (se Kapitel 4 “Permanent inställningar i programmeringsläget – Inställning av malningsgrad”). ► Utför en avkalkning (se Kapitel 5 “Skötsel – Avkalkning av apparaten”).
“Fyll på bönbehållaren.” visas inte trots att bönbehållaren är tom.	Bönsensorn är nedsmutsad.	► Rengör bönbehållaren (se Kapitel 5 “Skötsel – Rengöring av bönbehållaren”).
“Töm droppbrickan.” visas konstant i displayen.	Metallkontaktorna på droppbrickan är nedsmutsade eller våta.	► Rengör och torka metallkontaktorna bak på droppbrickan.
“Fyll på vattentanken.” visas trots att vattentanken är full.	Flottören i vattentanken har fastnat.	► Avkalka vattentanken (se Kapitel 5 “Skötsel – Avkalkning av vattentanken”).
“Error 2” visas.	Om apparaten utsatts för kyla under en längre tid spärras uppvärmningen av säkerhetsskäl.	► Värm upp apparaten i rumstemperatur.
Displayen visar andra “Error”-meddelanden.	–	► Stäng av GIGA med huvudströmbrytaren. Kontakta kundtjänsten i ditt land (se Kapitel 11 “JURA kontakt / Juridisk information”).

i Kontakta kundtjänsten i ditt land om felet kvarstår (se Kapitel 11 “JURA kontakt / Juridisk information”).

8 Transport och miljövänlig avfallshantering

Transport/tömning av systemet



För att skydda GIGA mot temperaturer under fryspunkten vid transport måste systemet tömmas.

Förutsättning: Displayen visar "Vänligen välj en produkt:".

- ▶ Ställ ett kärl under kombinationsutloppet och ett under varmvattenutloppet.
- P ▶ Tryck på knappen P.
"Skötselstatus (1/5)"
- ⊙ ▶ Vrid Rotary Switch tills displayen visar programpunkten "Apparatinställningar (3/5)".
- ▶ Tryck på knappen "Fabriksinställningar".
"Fabriksinställningar"
- ▶ Tryck på knappen "Töm systemet".
"Töm systemet" / "Ta bort vattentanken."
- ▶ Ta ut vattentanken och töm den.
"Tryck på Rotary Switch."
- ⊙ ▶ Tryck på Rotary Switch.
"Systemet töms.", det rinner ut vatten ur kombinationsutloppet och varmvattenutloppet.
Processen avslutas automatiskt. Din GIGA är avstängd.

Avfallshantering

Begagnade apparater måste omhändertas på ett miljövänligt sätt.



Begagnade apparater innehåller värdefulla återvinningsbara material som bör återvinnas. Omhänderta därför begagnade apparater via lämpliga uppsamlingssystem.

9 Tekniska data

Spänning	220–240 V ~, 50 Hz
Uteffekt	2 300 W
Luftburet buller	$L_p < 70$ dB (A)
Omgivningsförhållanden	Luftfuktighet max. 80 % Omgivningstemperatur 10–35 °C
Konformitetsmärkning	CE
Energiförbrukning “Spara energi” / “Spara Nej”	ca 30 Wh
Energiförbrukning “Spara energi” / “Spara nivå 1”	ca 12 Wh
Energiförbrukning “Spara energi” / “Spara nivå 2”	ca 15 Wh
Pumptryck	statiskt max. 15 bar
Vattentankens kapacitet	5 l
Bönbehållarens kapacitet	1 000 g
Kaffesumpbehållarens kapacitet	max. 40 portioner
Sladdlängd	ca 1,1 m
Vikt	ca 18,3 kg
Mått (B x H x D)	37 × 55 × 49,6 cm

Anvisning för kontrollant (omprovning i enlighet med DIN VDE 0701-0702): Den centrala jordningspunkten hittar du på apparatens framsida under JURAs logotyp (vrid JURAs logotyp moturs).

10 Index

A

- Adresser 60
- Ändring av knapparnas konfiguration 28
- Ändring av namn 27
- Anpassning av produktinställningar 25
- Användning för avsett ändamål 6
- Apparat
 - Avkalkning 46
 - Avstängning 23
 - Regelbunden skötsel 23
 - Rengöring 45
 - Sköljning av kaffesystemet 39
 - Start 22
 - Uppställning 10
- Arombevarande lock
 - Bönbehållare med arombevarande lock 4
- Automatisk avstängning 33, 34
- Automatisk start 33
- Avfallshantering 53
- Avkalkning
 - Apparat 46
 - Vattentank 49
- Avläsning av information 38
- Avstängning
 - Apparat 23
 - Automatisk avstängning 33, 34
- Avstängningstid 33

B

- Bakgrund 37
- Barista-recept 19
 - Programmeringsläge 37
 - Tillredning 20
- Bönbehållare
 - Bönbehållare med arombevarande lock 4
 - Påfyllning 11
 - Rengöring 48
- Byte av namn på produkter 27

C

- Cappuccino 16
- Cappuccinorengöring
 - Rengöring av mjölksystemet 40
- Cappuccinosköljning
 - Sköljning av mjölksystemet 39

D

- Datum 32
- Display 5
- Displayinställningar 36, 37
- Display, meddelanden 50
- Doseringssked för malet kaffe 4
- Droppbricka 4
- Dubbelprodukt 17

E

- Elanslutning
 - Tekniska data 54
- Energisparläge 31
- Enheter 34
- Espresso 16
- Expertläge 25

F

- Fabriksinställningar
 - Återställning till fabriksinställningar 35
- Fel
 - Felavhjälpning 52
- Felavhjälpning 52
- Filter
 - Byte 44
 - Isättning och aktivering 43
- Filterpatron CLARIS Blue
 - Byte 44
 - Isättning och aktivering 43
- Första idrifttagningen 11

H

- Hotline 60

I

- Idrifttagning, första 11
- Inställningar
 - Permanenta inställningar i programmeringsläget 24
 - Skötselinställningar 30
- Internet 10

J

- JURA
 - Internet 10
 - Kontakt 60

K

- Kaffe 16
- Kaffe à la carte 16
- Kaffesumpbehållare 4
- Klassiker 25
- Knapp
 - Knapp P (programmering) 5
 - Knapp Till/Från 5
- Kombinationsutlopp
 - Höjd- och breddinställbart kombinationsutlopp 4
 - Isärtagning och sköljning 41
- Kontakt 60
- Kopplattform 4
- Kundtjänst 60

L

- Låsanordning 5
- Latte macchiato 16
- Lock
 - Förvaringsutrymme 4
 - Serviceclock 5
 - Vattentank 4

M

- Malet kaffe 18
 - Doseringsked för malet kaffe 4
- Malningsgrad
 - Inställning av malningsgrad 29
- Malverk
 - Inställning av malningsgrad 29
- Meddelanden i displayen 50
- Mjök
 - Anslutning av mjök 15
- Mjölksystem
 - Rengöring 40
 - Sköljning 39

N

- Nätsladd 4
- Nätströmbrytare 4

P

- Påfyllning
 - Bönbehållare 11
 - Vattentank 11
- Påfyllningstratt
 - Påfyllningstratt för malet kaffe 4
- Permanent inställningar i programmeringsläget 24

- Permanent anpassning av mängderna till koppstorleken 20
- Placering av produkter 28
- Problem
 - Felavhjälpning 52
- Produktinställningar 25
 - Anpassning 25
- Programmeringsläge 24
 - Återställning till fabriksinställningar 35
 - Automatisk avstängning 34
 - Avläsning av information 38
 - Bakgrund 37
 - Barista-recept 37
 - Byte av namn på produkter 27
 - Displayinställningar 36
 - Energisparläge 31
 - Enheter 34
 - Inställning av malningsgrad 29
 - Inställning av vattenhårdhet 31
 - Placering av produkter 28
 - Produktinställningar 25
 - Skötselinställningar 30
 - Språk 36
 - Tid och datum 32
 - Timer 33
- Pulverkaffe
 - Malet kaffe 18

R

- Recept
 - Barista-recept 19
- Regelbunden skötsel 23
- Rengöring
 - Apparat 45
 - Bönbehållare 48
- Ristretto 16
- Rotary Selection 16
 - Rund produktmeny 18
- Rotary Switch 5
- Rund produktmeny 16, 18

S

- Säkerhet 6
- Säkerhetsföreskrifter 6
- Servicegränssnitt 5
- Serviceclock 5
- Skjutlås 5
- Sköljning av kaffesystemet 39

- Skötsel 39
 - Daglig skötsel 22
 - Regelbunden skötsel 23
- Skötselinställningar 30
- Snabbinstallation 12
- Språk 36
- Standardinstallation 13
- Stänkskydd 4
- Start
 - Apparat 22
 - Automatisk start 33
- Starttid 33
- Symbolbeskrivning 3

T

- Tekniska data 54
- Telefon 60
- Tid 32
- Tidsformat
 - Programmeringsläge 34
- Tillredning 16
 - Barista-recept 20
 - Cappuccino 16
 - Espresso 16
 - Kaffe 16
 - Latte macchiato 16
 - Malet kaffe 18
 - Med en knapptryckning 17
 - Ristretto 16
 - Två kaffespecialiteter 17
 - Varmvatten 21
 - Via den runda produktmenyn 18
- Tillredningsmöjligheter 16
 - Med en knapptryckning 17
 - Via den runda produktmenyn 18
- Timer 33
- Tömning av systemet 53
- Transport 53
- Två produkter 17

U

- Underhåll
 - Regelbunden skötsel 23
- Uppställning
 - Uppställning av apparaten 10
- Utlopp
 - Höjdställbart varmvattenutlopp 4
 - Höjd- och breddinställbart kombinationsutlopp 4

V

- Varmvatten 21
- Varmvattenutlopp
 - Höjdställbart varmvattenutlopp 4
- Vattenhårdhet
 - Inställning av vattenhårdhet 31
 - Mätning av vattenhårdheten 15
- Vattentank 4
 - Avkalkning 49
 - Påfyllning 11
- Ventilationslameller 4

W

- Webbsida 10

11 JURA kontakt / Juridisk information

Din JURA-servicepartner

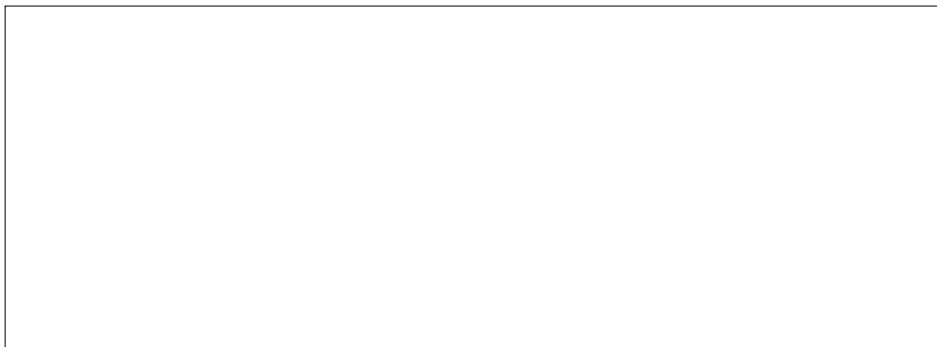

JURA Elektroapparate AG
Kaffeeweltstraße 10
CH-4626 Niederbuchsiten
Tel. +41 (0)62 38 98 233
www.jura.com

- Direktiv** Apparaten uppfyller kraven enligt följande direktiv:
- 2006/42/EG – Maskindirektivet
 - 2004/108/EG – Elektromagnetisk kompatibilitet
 - 2009/125/EG – Energidirektivet
 - 2011/65/EU – RoHS-direktivet

Tekniska ändringar Med förbehåll för tekniska ändringar. De bilder som används i denna bruksanvisning är stiliserade och visar inte apparatens originalfärger. Din GIGA kan skilja sig från denna modell i vissa detaljer.

Feedback Din åsikt är viktig för oss! Använd kontaktmöjligheterna på www.jura.com.

Copyright Denna bruksanvisning innehåller information som är skyddad av upphovsrätten. Kopiering eller översättning till ett annat språk är inte tillåtet utan föregående skriftligt tillstånd från JURA Elektroapparate AG.