

jura[®]



GIGA X3 Professional Käyttöohjeet



Alkuperäiset käyttöohjeet

Lue käyttöohjeet läpi, ennen kuin alat käyttää konetta.

GIGA X3 Professional kahvikoneesi



GIGA X3 Professional kahvikoneesi	2
Symbolien kuvaus.....	3
Säätimet	4
Tärkeitä tietoja	6
Oikea käyttö.....	6
Turvallisuutesi vuoksi.....	6
1 Valmistelut ja ensimmäinen käyttöönotto	10
JURA Internetissä.....	10
JURAn huoltoteknikon suorittamat asetukset.....	10
Koneen asennus.....	10
Vesisäiliön täyttäminen.....	10
Papusäiliön täyttäminen.....	11
Ensimmäinen käyttöönotto.....	11
Veden kovuuden määrittäminen.....	15
Maidon liittäminen.....	15
2 Valmistus	16
Kahvi, latte macchiato, jne. – vaihtoehdot valmistukseen.....	16
Valmistus napin painalluksella.....	17
Valmistus käyttäen tuotteen valitsinta.....	18
Valmiiksi jauhettu kahvi.....	18
Baristan reseptien valmistus.....	20
Kuuma vesi.....	21
3 Päivittäinen käyttö	22
Päälle kytkentä.....	22
Päivittäinen huolto.....	22
Säännöllinen huolto.....	23
Päältä kytkentä.....	23
4 Pysyvät asetukset ohjelmointitilassa	24
Mahdolliset asetukset ohjelmointitilassa.....	24
Tuotteen asetukset.....	25
Tuotteen asetusten säätäminen.....	25
Tuotteen uudelleen nimeäminen.....	28
Tuotteiden lisääminen aloitusnäytölle.....	28
Jauhatuskarkeuden asettaminen.....	29
Huoltoasetukset.....	30
Veden kovuuden asettaminen.....	31
Energiansäästötila.....	32
Kellonaika ja päivämäärä.....	33
Ajastin.....	33
Automaattinen virrankatkaisu.....	34
Yksiköt.....	35
Tehdasasetusten palauttaminen.....	35

Sisällysluettelo



Kieli	36
Näytön asetukset	37
Tausta	38
Baristan reseptien käytöstä pois ottaminen	38
Tietojen katselu	39
5 Huolto	40
Kahvijärjestelmän huuhtelu	40
Maitojärjestelmän huuhtelu	41
Maitojärjestelmän puhdistus	41
Kaksoissuuttimen purkaminen ja huuhtelu	42
Suodattimen laittaminen paikoilleen ja aktivointi	45
Suodattimen vaihtaminen	46
Koneen puhdistus	47
Kalkinpoisto koneesta	48
Papusäiliön puhdistaminen	50
Kalkinpoisto vesisäiliöstä	51
6 Näytölle tulevat ilmoitukset	52
7 Vianetsintä	54
8 Kuljetus ja ympäristöystävällinen hävittäminen	55
Kuljetus / Järjestelmän tyhjentäminen	55
Hävittäminen	55
9 Tekniset tiedot	56
10 Hakemisto	57
11 JURA yhteystiedot / Juridiset tiedot	60

Symbolien kuvaus

Varoituksia

 VAROITUS	Kiinnitä aina huomiota tietoihin, jotka on merkitty sanoilla VAARA tai VAROITUS ja varoitusmerkillä. Merkkisana VAROITUS kiinnittää huomiosi mahdollisen vakavan vammautumisen vaaraan, ja merkkisana VAARA mahdollisen pienemmän loukkaantumisen riskiin.
 VAARA	VAARA kiinnittää huomiosi mahdolliseen koneen vaurioitumisen riskiin.

Käytetyt symbolit

	Kehotus ryhtyä toimenpiteeseen. Tämä symboli merkitsee sitä, että sinua kehoitetaan ryhtymään johonkin toimenpiteeseen.
	Tietoja ja vinkkejä helpottamaan GIGA-kahvikoneesi käyttöä.
	Näytölle tuleva ilmoitus

Säätimet

Säätimet

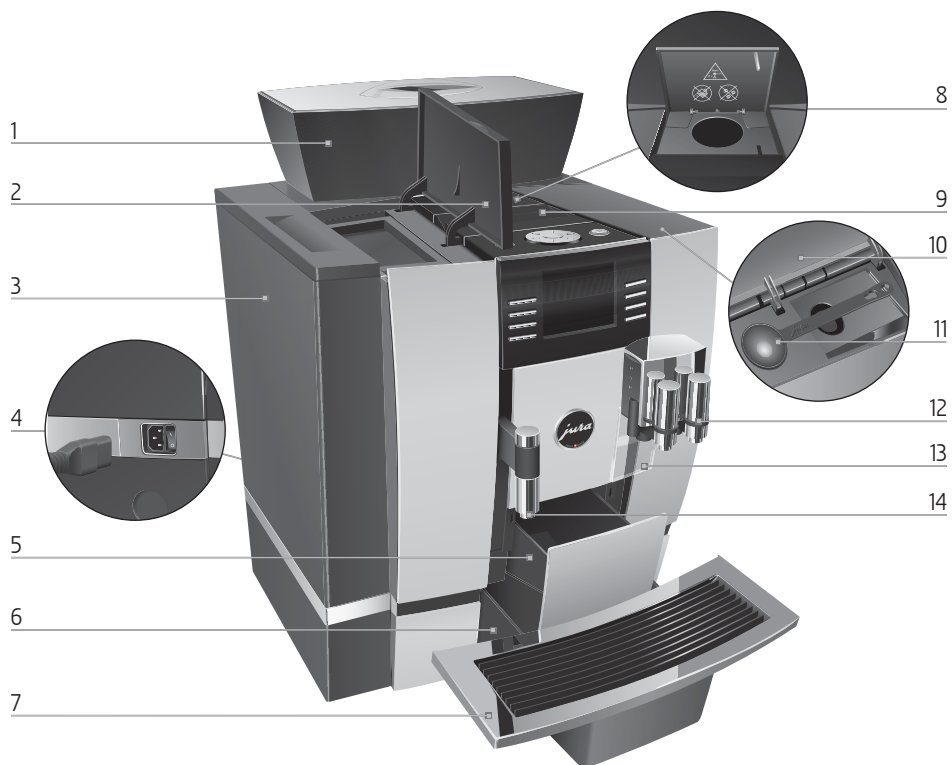

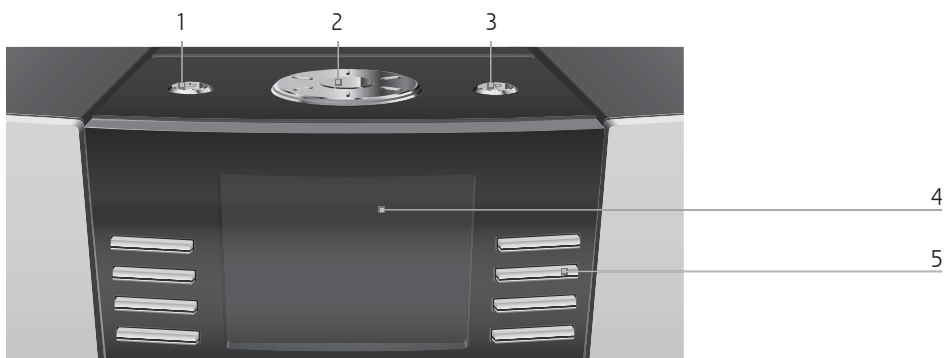

- | | | | |
|---|----------------------------------------------|----|---------------------------------------------------------|
| 1 | Papusäiliö, jossa on aromit säilyttävä kansi | 8 | Jauhetun kahvin täyttösuppilo |
| 2 | Vesisäiliön kansi | 9 | Tuuletusaukot |
| 3 | Vesisäiliö | 10 | Säilytyslokeron kansi |
| 4 | Virtakytkin ja verkkojohto (koneen takana) | 11 | Jauhetun kahvin mittalusikka |
| 5 | Kahvinpurusäiliö | 12 | Kaksoissuutin, jonka korkeus ja leveys on säädettävissä |
| 6 | Tippakaukalo | 13 | Roiskesuoja |
| 7 | Kuppitaso | 14 | Kuumavesisuutin, jonka korkeus on säädettävissä |

Säätimet



Koneen yläosa

- 1  On/Off-painike
- 2  Kiertokytkin
- 3  P-painike (ohjelmointi)

Edessä

- 4 Näyttö
- 5 Monitoimintopainikkeet (painikkeen toiminto riippuu siitä mitä näytöllä näytetään)

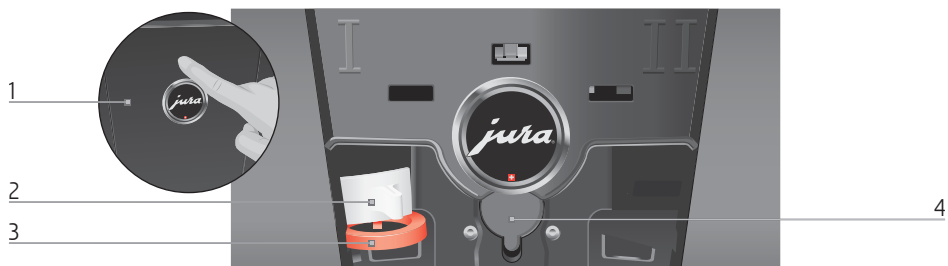

Koneen takaosa

- 1 Huoltokansi (Avaa sormella painamalla)
- 2 Lukituslaite
- 3 Liukusalpa
- 4 Huoltopistoke (kannen alla)

Tärkeitä tietoja

Oikea käyttö

Tämä kone on tarkoitettu asiantuntijan tai koulutetun henkilökunnan käyttöön liikeyrityksissä, pien-teollisuudessa ja maataloustuotannon tiloissa tai ei-ammattilaisten kaupalliseen käyttöön. Sitä tulisi käyttää ainoastaan kahvin valmistukseen ja maidon ja veden lämmitykseen. Käyttö mihin tahansa muuhun tarkoitukseen katsotaan virheelliseksi. JURA Elektroapparate AG ei voi hyväksyä vastuuta virheellisen käytön seurauksista.

Ennen kuin alat käyttää konetta, lue nämä käyttöohjeet huolellisesti ja kokonaan läpi ja noudata niiden sisältämiä ohjeita. Takuuhuolto ei ole käytettävissä sellaisten vahinkojen ja vikojen korjaamiseen, jotka ovat aiheutuneet siitä, että käyttöohjeita ei ole noudatettu. Säilytä näitä käyttöohjeita kahvikoneen läheisyydessä ja luovuta ne seuraavalle käyttäjälle laitteen mukana.

Vain opastuksen saaneet henkilöt saavat käyttää tätä GIGA-laitetta. Muiden kuin ammattimaisten käyttäjien tulee olla valvottuina käytön aikana.

Turvallisuutesi vuoksi

Pyydämme lukemaan seuraavat tärkeät turvallisuutta koskevat ohjeet ja noudattamaan niitä.



Vältäaksesi mahdollisesti hengenvaarallisen sähköiskun vaaran:

- Älä koskaan käytä konetta, joka on vaurioitunut tai jossa on viallinen sähköjohto.
- Jos havaitset merkkejä vaurioista, jos esimerkiksi haistat palaneen käryä, irrota kone välittömästi verkkopistorasiasta ja ota yhteyttä JURA-huoltoon.

Tärkeitä tietoja

- Jos tämän laitteen sähköjohto on vahingoittunut, se tulee lähettää korjattavaksi joko suoraan JURAlle tai JURAn valtuuttamaan huoltoliikkeeseen.
- Varmista, että GIGA-kahvikonetta eikä sen sähköjohtoa ole sijoitettu kuumien pintojen lähelle.
- Varmista, että virtajohto ei jää minnekään kiinni eikä hankaa teräviä kulmia vasten.
- Älä koskaan avaa konetta ja yritä korjata sitä itse. Älä muuta konetta millään tavalla, jota ei ole kuvattu tässä käyttöohjekirjassa. Koneessa on jännitteisiä osia. Jos avaat koneen, voit saada jopa hengenvaarallisia vammoja. Ainoastaan JURAn valtuuttamat huoltoliikkeet saavat korjata laitteen käyttäen alkuperäisiä varaosia ja lisävarusteita.
- Kytkeäksesi koneen täysin ja turvallisesti irti virtalähteestä katkaise ensin GIGAsta virta On-/Off-painikkeella, ja sen jälkeen virtakytkimestä. Vasta sitten voit irrottaa pistokkeen pistorasiasta.

Putket ovat kuumia; palovammariski.

- Sijoita kone niin, että lapset eivät pääse siihen käsiksi.
- Älä kosketa kuumia osia. Käytä laitteen mukana toimitettuja kahvoja.

Viallinen kone ei ole turvallinen, ja se voi aiheuttaa vammoja tai tulipalon. Vältäaksesi laitteen vaurioitumisen ja siihen liittyvän henkilövahinkojen ja tulipalon vaaran:

- Liitä kone ainoastaan arvokilven tiedoissa ilmoitettua vastaavaan verkkojännitteeseen.

Tärkeitä tietoja

Arvokilpi sijaitsee GIGA-kahvikoneesi alapuolella. Löydät lisää teknisiä tietoja näistä ohjeista (katso Lukua 9, ”Tekniset tiedot”).

- Liitä GIGA-kahvikoneesi suoraan pistorasiaan. Monipistokeadapterien tai jatkojohtojen käyttö voi johtaa ylikuumentumiseen.
- Älä koskaan anna virtajohdon roikkua irrallaan. Joku voi kompastua johtoon tai johto voi vaurioitua.
- Suojaa GIGA-laitteesi ympäristövaikutuksilta kuten sateelta, pakkaselta tai suoralta auringonpaisteelta.
- Älä laita GIGA-laitetta, johtoja tai liittimiä veteen.
- Älä laita GIGA-laitetta tai mitään yksittäisiä osia astianpesukoneeseen.
- Käännä GIGA-laitteen virtakytkin Off-asentoon, ennen kuin alat suorittaa mitään puhdistustoimenpiteitä. Pyyhi GIGA-kahvikoneesi aina mieluummin kostealla kuin märällä rätillä ja suojaa se pitkäaikaisilta vesiroiskeilta.
- GIGA-laite ei sovellu asennettavaksi pinnalle, jolla voidaan käyttää vesisuihkua.
- Koneetta ei saa puhdistaa vesisuihkulla.
- Käytä ainoastaan alkuperäisiä JURA-hoitotuotteita. Sellaisten lisävarusteiden käyttö, jotka eivät ole JURAn nimenomaisesti suosittelemia, voi vahingoittaa GIGA-kahvikonetta.
- Älä käytä lisäaineilla käsiteltyjä kahvipapuja tai karamellisoituja kahvipapuja.
- Täytä vesisäiliö aina kylmällä, raikkaalla vesijohtovedellä.
- Jos olet pidemmän aikaa pois, käännä koneen katkaisija Off-asentoon ja irrota pistoke seinästä.

Tärkeitä tietoja

- Lapset eivät saa puhdistaa tai huoltaa laitetta, elleivät he ole vastuullisen henkilön valvonnassa.
- Älä anna lasten leikkiä laitteella.
- Älä päästä alle 8-vuotiaita lapsia koneen lähelle tai valvo heitä jatkuvasti.
- 8-vuotiaat ja sitä vanhemmat lapset saavat käyttää konetta ilman valvontaa vain, jos heitä on opastettu käyttämään laitetta turvallisesti. Lasten tulee kyetä tunnistamaan ja ymmärtämään laitteen virheellisestä käytöstä mahdollisesti aiheutuvat vaarat.

Sellaiset henkilöt, mukaan lukien lapset, joilla

- ei ole riittäviä fyysisiä, sensorisia tai henkisiä ominaisuuksia, jotka vaaditaan koneen turvalliseen käyttöön tai
- ei ole kokemusta tai tietoa, jota vaaditaan koneen turvalliseen käyttöön

saavat käyttää konetta ainoastaan vastuullisen henkilön valvonnassa tai heitä tulee opastaa käyttämään laitetta oikein.

CLARIS Pro Blue-suodatinpatruunoiden turvallinen käsittely:

- Suodatinpatruunat tulee säilyttää lasten ulottumattomissa.
- Säilytä niitä kuivassa paikassa sinetöidyssä pakkauksessa.
- Suojaa patruunoita lämmöltä ja suoralta auringonvalolta.
- Älä käytä vahingoittuneita suodatinpatruunoita.
- Älä avaa suodatinpatruunoita.

1 Valmistelut ja ensimmäinen käyttöönotto

1 Valmistelut ja ensimmäinen käyttöönotto

JURA Internetissä

Käy Internet-sivuillamme. Löydät JURAn Internet-sivustolta (www.jura.com) mielenkiintoisia ja ajan tasalla olevia omaa GIGA-laitettasi sekä kaikkia kahviin liittyviä asioita koskevia tietoja.

JURAn huoltoteknikon suorittamat asetukset

Ainoastaan JURAn huoltoteknikko voi suorittaa seuraavat asetukset:

- Tuotteen valitsinnäkymän käytöstä pois ottaminen (katso Luku 2 ”Valmistus – Valmistus käyttämällä tuotteen valitsinta”)
- Esiuuton päältä kytkeminen jokaiselle erikoiskahville
- Koodit: Voidaan ottaa käyttöön neljä koodia. Voit määrittää kullekin koodille, mitkä ohjelman kohdat ovat käytettävissä tai pois käytöstä. Kukin koodi vastaa erilaista valtuutusta. Esimerkiksi voit määrittää, että huolto-ohjelmien käynnistys kytketään päältä koodia käyttämällä.
- ”Kupin kokoa vastaavan vesimäärän pysyvä asetus” –toiminnon estäminen
- Vaihtoehdon, jolla kaksinkertainen tuote valmistetaan painamalla vastaavan yksittäisen tuotteen painiketta kahdesti, estäminen
- Määrittäminen, että kehote tyhjentää tippakaukalo ei tule näkyviin puhdistuksen jälkeen

Voit myös hankkia seuraavat valinnaiset lisävarusteet omaan GIGA-koneeseesi JURA-huoltoliikkeestäsi:

- Tippakaukalosarja
- Kahvinpurujen hävittämissarja

Koneen asennus

Asentaessasi GIGA-laitetta käyttöä varten ota seuraavat asiat huomioon:

- Aseta GIGA alas vaakasuoralle pinnalle, joka ei ole arka vedelle.
- Valitse GIGA-koneelle paikka, joka on suojattu ylikuumenemiselta. Varmista, että ilmanvaihtoaukkoja ei ole peitetty.

Vesisäiliön täyttäminen

Koneen päivittäinen huolto ja hygienia käsiteltäessä maitoa, kahvia ja vettä ovat avain täydelliseen kahvinvalmistustulokseen joka kupillisessa joka kerta. Tämän vuoksi vesi tulee vaihtaa **päivittäin**.

1 Valmistelut ja ensimmäinen käyttöönotto

VAARA Maito, mineraalivesi tai muut nesteet voivat vahingoittaa vesisäiliötä tai itse konetta.

- ▶ Täytä vesisäiliö ainoastaan raikkaalla, kylmällä vedellä.



- ▶ Avaa vesisäiliön kansi.
- ▶ Irrota vesisäiliö ja huuhtele se kylmällä vedellä.
- ▶ Täytä vesisäiliö raikkaalla, kylmällä vedellä ja laita se takaisin paikoilleen.
- ▶ Sulje vesisäiliön kansi.

Papusäiliön täyttäminen

Papusäiliössä on aromit säilyttävä kansi. Sillä varmistetaan se, että kahvipapujen aromit säilyvät pitempään.

VAARA Lisäaineilla (esim. sokerilla) käsitellyt pavut, valmiiksi jauhetut tai pakastekuivattu kahvi vahingoittaa kahvimyllyä.

- ▶ Täytä papusäiliö ainoastaan paahdetuilla, käsittelemättömillä kahvipavuilla.

- ▶ Irrota aromit säilyttävä kansi.
- ▶ Poista mahdollinen lika tai vieraat esineet papusäiliön sisältä.
- ▶ Täytä papusäiliö kahvipavuilla, sulje sen jälkeen aromit säilyttävä kansi.

Ensimmäinen käyttöönotto

Ensimmäisellä käyttökerralla valittavissasi on ”Pika-asennus” (**Quick installation**) ja ”Vakioasennus” (**Programming**):

- **Pika-asennus** (**Quick installation**): Sen jälkeen kun olet asettanut kellonajan ja päivämäärän, GIGA-kahvikoneesi on käyttövalmis.
- **Vakioasennus** (**Programming**): Tässä voit päättää myös, haluatko käyttää GIGA-kahvikonettasi CLARIS Pro-suodatinpatruunan **kanssa** vai **ilman** sitä. Jos veden kovuus on 10° dH tai suurempi, suosittelemme käyttämään suodatinpatruunaa. Jos et tiedä käyttämäsi veden kovuutta, voit selvittää sen ensin

1 Valmistelut ja ensimmäinen käyttöönotto

(katso Lukua 1 ”Valmistelut ja ensimmäinen käyttöönotto – Veden kovuuden määrittäminen”).

- **‘Use filter’ / ‘Active’**: Tässä voit asentaa CLARIS ProBlue-suodatinpatruunan. Kalkinpoisto ei ole enää tarpeellista.
- **‘Use filter’ / ‘Inactive’**: Tässä voit asettaa käyttämäsi veden kovuuden. Tämä asetus vaikuttaa siihen, milloin GIGA-kahvikoneesi kehottaa sinua suorittamaan kalkinpoiston.

⚠ VAROITUS

Jos konetta käytetään viallisella virtajohtolla, olemassa on mahdollisesti hengenvaarallisen sähköiskun vaara.

- ▶ Älä koskaan käytä konetta, jossa on viallinen virtajohto.



Edellytys: Vesisäiliö ja pappusäiliö on täytetty.

- ▶ Liitä verkkojohto koneeseen.
- ▶ Laita verkkojohto pistorasiaan.
- ▶ Kytke GIGA-kahvikoneeseen virta koneen takapuolella olevasta virtakytkimestä.
- ▶ Paina On/Off-painiketta kytkeäksesi GIGA-kahvikoneen päälle.
Näytölle tulee **‘Welcome to JURA’**. Sen jälkeen näytöllä esitetään valittavissasi olevat kielet.

i Halutessasi näytölle lisää kieliä paina **‘Next’**-painiketta (alhaalla oikealla).

- ▶ Paina sitä painiketta, joka vastaa haluamaasi kieltä, esim. **‘English’**.
Näytöllä näkyy lyhyen aikaa **‘Saved’** vahvistuksena asetukselle.
‘First-time use’

i Valitse nyt ”pika-asennuksen” (**‘Quick installation’**) ja ”vakio-asennuksen” (**‘Programming’**) välillä.

Pika-asennus

- ▶ Paina **‘Quick installation’** -painiketta.
‘Time’
- ▶ Paina **‘+’** tai **‘-’** -painiketta asettaaksesi tunnit.
- ▶ Paina **‘Save’** -painiketta.
- ▶ Paina **‘+’** tai **‘-’** -painiketta asettaaksesi minuutit.

1 Valmistelut ja ensimmäinen käyttöönotto

- ▶ Paina 'Save' –painiketta.
'Saved' näkyy lyhyen aikaa näytöllä.
'Date'
- ▶ Paina '+' tai '-' –painiketta asettaaksesi vuoden.
- ▶ Paina 'Save' –painiketta.
- ▶ Paina '+' tai '-' –painiketta asettaaksesi kuukauden.
- ▶ Paina 'Save' –painiketta.
- ▶ Paina '+' tai '-' –painiketta asettaaksesi päivän.
- ▶ Paina 'Save' –painiketta.
'Saved' näkyy lyhyen aikaa näytöllä.
'Machine is heating.'
'Press the Rotary Switch.', kiertokytkimeen syttyy valo.
- ▶ Paina kiertokytkintä.
'System is filling.', järjestelmä täyttyy vedellä. Toimenpide pysähtyy automaattisesti.
'Machine is rinsing.', kone suorittaa huuhtelun. Vesi virtaa ulos kaksoisuuttimesta. Toiminta pysähtyy automaattisesti. Näytölle tulee ilmoitus 'Please select product:' GIGA-kahvikoneesi on käyttövalmis.

Vakioasennus

- ▶ Paina 'Programming' –painiketta.
'Time'
- ▶ Paina '+' tai '-' –painiketta asettaaksesi tunnit.
- ▶ Paina 'Save' –painiketta.
- ▶ Paina '+' tai '-' –painiketta asettaaksesi minuutit.
- ▶ Paina 'Save' –painiketta.
'Saved' näkyy lyhyen aikaa näytöllä.
'Date'
- ▶ Paina '+' tai '-' –painiketta asettaaksesi vuoden.
- ▶ Paina 'Save' –painiketta.
- ▶ Press the '+' tai '-' –painiketta asettaaksesi kuukauden.
- ▶ Paina 'Save' –painiketta.
- ▶ Paina '+' tai '-' –painiketta asettaaksesi päivän.
- ▶ Paina 'Save' –painiketta.
'Saved' näkyy lyhyen aikaa näytöllä.
'Use filter'

1 Valmistelut ja ensimmäinen käyttöönotto

i Nyt voit päättää, haluatko käyttää GIGA-kahvikonettasi CLARIS Pro Blue- suodatinpatruunan **kanssa** vai **ilman** sitä.

Suodattimen aktivointi

- ▶ Paina **'Active'** –painiketta.
- ▶ Paina **'Save'** –painiketta.
'Saved' näkyy lyhyen aikaa näytöllä.
'Press the Rotary Switch.', kiertokytkimeen syttyy valo.

 ▶ Paina kiertokytkintä.
'System is filling.', järjestelmä täyttyy vedellä. Toiminto pysähtyy automaattisesti.
'Insert filter.' / **'Press the Rotary Switch.'**

- ▶ Irrota vesisäiliö ja tyhjennä se.
- ▶ Avaa suodattimen pidin ja laita suodatinpatruuna vesisäiliöön käyttäen hieman painetta.
- ▶ Sulje suodattimen pidin; se napsahtaa kuuluvasti paikoilleen.
- ▶ Täytä vesisäiliö raikkaalla, kylmällä vedellä ja laita säiliö takaisin paikoilleen.

 ▶ Paina kiertokytkintä.
'Filter is being rinsed.', suodatin huuhdotaan. Suodattimen huuhtelu pysähtyy automaattisesti. Näytölle tulee ilmoitus **'Empty drip tray.'**

- ▶ Tyhjennä tippakaukalo ja kahvinpurusäiliö, ja laita ne takaisin koneeseen.

'Filter' / 'Filter rinsing complete.'

'Machine is rinsing.', kone suorittaa huuhtelun. Vesi virtaa ulos kaksoissuuttimesta. Toimenpide pysähtyy automaattisesti. Näytölle tulee ilmoitus **'Please select product.'** GIGA-kahvikoneesi on käyttövalmis.

Suodattimen kytkeminen pois päältä

- ▶ Paina **'Inactive'** –painiketta.
- ▶ Paina **'Save'** –painiketta.
'Water hardness'

i Jos et tiedä käyttämäsi veden kovuutta, Sinun täytyy selvittää se ensin (katso Lukua 1 ”Valmistelut ja ensimmäinen käyttöönotto – Veden kovuuden määrittäminen”).



1 Valmistelut ja ensimmäinen käyttöönotto

- ▶ Paina '+' tai '-'-painiketta asettaaksesi veden kovuuden.
- ▶ Paina 'Save'-painiketta.
'Saved' näkyy lyhyen aikaa näytöllä.
'Press the Rotary Switch.', kiertokeytimeen syttyy valo.
- ▶ Paina kiertokeytimeä.
'System is filling.', järjestelmä täyttyy vedellä. Toiminto pysähtyy automaattisesti.
'Machine is rinsing.', kone suorittaa huuhtelun. Toimenpide pysähtyy automaattisesti. Näytölle tulee ilmoitus 'Please select product:' GIGA-kahvikoneesi on käyttövalmis.

Veden kovuuden määrittäminen

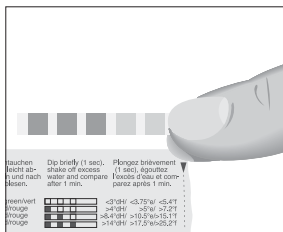

Voit selvittää veden kovuuden käyttämällä vakiotoimitukseen sisältyviä Aquadur®-testiliuskoja.



- ▶ Pidä testiliuskaa lyhyen aikaa (yhden sekunnin ajan) virtaavan veden alla. Ravista vesi pois liuskasta.
- ▶ Odota noin yhden minuutin ajan.
- ▶ Voit tämän jälkeen lukea veden kovuusasteen Aquadur®-testiliuskan värjäytymisen ja pakkauksessa olevan kuvauksen mukaan.

Maidon liittäminen

GIGA kahvikoneesi valmistaa hienon, kermaisen, höyhenenkevyen maitovaahdon, jolla on täydellinen koostumus. Maidon vaahdotuksen kannalta tärkein vaatimus on maidon lämpötila 4-8 °C. Tämän vuoksi suosittelemme käyttämään maidon jäähdytintä (esim. JURA Compressor Cooler Pro, joka on saatavilla valinnaisena lisävarusteena).

- ▶ Liitä maitoputki kaksoissuuttimeen. Tätä varten liitä maitoputken pää kaksoissuuttimen oikealla puolella olevaan liittimeen.
- ▶ Liitä maitoputken toinen pää maidon jäähdyttimeen.

2 Valmistus

- i** Sillä aikaa kun tuotetta valmistetaan, voit pysäyttää valmistuksen milloin hyvänsä. Tehdäksesi näin, paina kiertokytkintä  tai **'L'**-painiketta.
- i** Valmistuksen aikana voit muuttaa esiasetettuja **määriä** (esim. maitovaahdon tai veden määrää) kääntämällä kiertokytkintä .
- i** Voit seurata valmistuksen tämänhetkistä tilaa näytöltä.

Kahvi maistuu parhaimmalta, kun se tarjoillaan kuumana. Kylmä posliinikuppi jäähdyttää juoman – ja heikentää sen makua. Tämän vuoksi suosittelemme esilämmittämään kupit. Täydellinen kahvin aromi pystyy kehittymään ainoastaan esilämmitetyissä kupeissa. Voit hankkia JURA-kupinlämmittimen erikoistuneelta jälleenmyyjältäsi.

Voit tehdä **pysyvät asetukset** kaikille tuotteille ohjelmointitilassa (katso Luku 4 ”Pysyvät asetukset ohjelmointitilassa – Tuotteen asetusten säätäminen”).

Kahvi, latte macchiato, jne. – vaihtoehdot valmistukseen

GIGA-kahvikone tarjoaa kaksi vaihtoehtoa erikoiskahvin, maidon tai kuuman veden valmistukseen.

- **Valmistus napin painalluksella:** Yksinkertaisesti paina näytöllä (aloitusnäyttö) näkyvää haluamaasi tuotetta vastaavaa valmistuspainiketta.
- **Valmistus tuotteen valitsinta (kierrettävä valintakytkin) käyttämällä:** Vain osa niistä tuotteista, joita voit valmistaa, näytetään aloitusnäytöllä. Heti kun käännät kiertokytkintä, **tuotteen valitsimessa** näytetään lisää tuotteita.
 - Käännä kiertokytkintä saadaksesi haluamasi tuotteen näkyviin. Aloita valmistus painamalla kiertokytkintä tai **'Prepare'**-painiketta.
 - Tuotteen valitsimen näkymä häviää automaattisesti näytöltä 5 sekunnin kuluttua, jos valmistusta ei aloiteta.

Kaksi vaihtoehtoista valmistustapaa kuvataan tarkemmin seuraavissa osissa.

Valmistus napin painalluksella

Näet näytöllä (aloitusnäyttö) eri tuotteita, jotka voit valmistaa yksinkertaisesti painamalla vastaavaa painiketta.

Aloitusnäytöllä näytettävä erikoiskahvi valmistetaan aina saman mallin mukaan.

Esimerkki: Toimi seuraavasti halutessasi valmistaa yhden kahvin.

Edellytys: Näytöllä näkyy: **'Please select product:'**.

- ▶ Laita kuppi kaksoissuuttimen alle.
- ▶ Paina **'Coffee'** -painiketta.

Valmistus käynnistyy. Näytölle tulee **'Coffee'** ja täytettävä määrä. Kahvia varten esiasetettu vesimäärä valuu kuppiin. Valmistus pysähtyy automaattisesti. Näytölle tulee **'Please select product:'**.

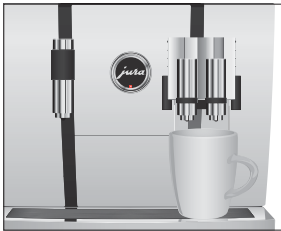

Kaksi erikoiskahvia napin painalluksella

Kaksi erikoiskahvia voidaan aina valmistaa samalla tavalla: Paina haluamasi kahvin valmistuspainiketta **kaksi kertaa kahden sekunnin kuluessa**.

Maitoa sisältävät erikoiskahvit napin painalluksella

GIGA-kahvikoneesi valmistaa latte macchiaton, cappuccinon ja muut maitoa sisältävät erikoiskahvit napin painalluksella. Lasia tai kuppia ei tarvitse siirtää.

Esimerkki: Toimi seuraavasti halutessasi valmistaa yhden latte macchiaton.

Edellytys: Näytöllä näkyy: **'Please select product:'**, maito on liitetty kaksoissuuttimeen.

- ▶ Laita lasi kaksoissuuttimen alle.
 - ▶ Paina **'Latte macchiato'** -painiketta.
- 'Latte macchiato'**, esiasetetut maidon ja maitovaahdon määrät valuvat lasiin.
- Kahvin valmistus käynnistyy. Espresso varten esiasetettu vesimäärä valuu kuppiin. Valmistus pysähtyy automaattisesti. Näytölle tulee **'Please select product:'**.

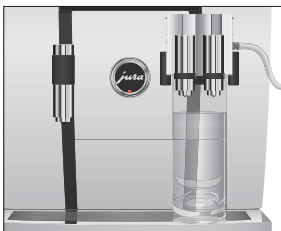

Varmistaaksesi että kaksoissuuttimen maitojärjestelmä toimii aina kunnolla sinun tulee puhdistaa se **päivittäin** (katso Luku 5 ”Huolto – Maitojärjestelmän puhdistaminen”).

2 Valmistus

Valmistus käyttäen tuotteen valitsinta

Heti kun käännät kiertokytkintä, **tuotteen valitsimessa** näytetään lisää tuotteita.

- i** Tuotteen valitsimen näkymä häviää automaattisesti näytöltä 5 sekunnin kuluttua, jos valmistusta ei aloiteta.

Erikoiskahvin valmistus käyttäen tuotteen valitsinta

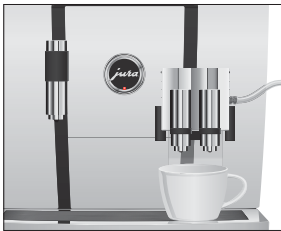

Esimerkki: Toimi seuraavasti halutessasi valmistaa yhden caffè latteen käyttäen tuotteen valitsinta.

Edellytys: Näytöllä näkyy **'Please select product:'**, maito on liitetty kaksoissuuttimeen.

- ▶ Laita kuppi kaksoissuuttimen alle.
- ▶ Käännä kiertokytkintä, jotta näet tuotteen valitsimen.
- ▶ Käännä kiertokytkintä, kunnes näkyvillä on tuote **'Caffè latte'**.
- ▶ Paina kiertokytkintä aloittaaksesi valmistuksen. Caffè latte valmistetaan. Valmistus pysähtyy automaattisesti. Näytölle tulee **'Please select product:'**.

Valmiiksi jauhettu kahvi

Voit valita toisen kahvilajin, esim. kofeiinittoman kahvin käyttämällä valmiiksi jauhetun kahvin täyttösuppilaa.

- i** Älä koskaan lisää enempää kuin kaksi täyttä mittalusikallista valmiiksi jauhettua kahvia.
- i** Käytä valmiiksi jauhettua kahvia, jota ei ole jauhettu liian hienoksi. Erittäin hieno kahvijauhe voi tukkia järjestelmän niin, että kahvi tulee ulos vain tippoina.
- i** Jos et täyttänyt konetta riittävällä määrällä valmiiksi jauhettua kahvia, näytölle tulee ilmoitus **'Not enough ground coffee.'** ja GIGAn toiminta pysähtyy.
- i** Haluttu erikoiskahvi on valmistettava noin minuutin kuluessa siitä, kun laite täytettiin valmiiksi jauhetulla kahvilla. Muussa tapauksessa GIGAn toiminta pysähtyy ja se on uudelleen käyttövalmiina.

Kaikki erikoiskahvit, joissa käytetään valmiiksi jauhettua kahvia, valmistetaan saman mallin mukaan.

Esimerkki: Toimi seuraavasti halutessasi valmistaa yhden kahvin käyttäen valmiiksi jauhettua kahvia.

Edellytys: Näytöllä näkyy 'Please select product:'.

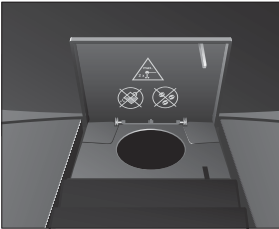

- ▶ Laita kuppi kaksoissuuttimen alle.
- ▶ Avaa valmiiksi jauhetun kahvin täyttösuppilon kansi.
'Please add ground coffee.'
- ▶ Laita yksi mittalusikallinen valmiiksi jauhettua kahvia täyttösuppiloon.
- ▶ Sulje täyttösuppilon kansi.
'Please select product:;', näytetään erikoiskahvit, joita voit valmistaa käyttäen jauhettua kahvia.
- ▶ Paina 'Coffee' -painiketta.
Valmistus käynnistyy. Näytölle tulee 'Coffee' ja täytettävä määrä. Kahvia varten esiasetettu vesimäärä valuu kuppiin. Valmistus pysähtyy automaattisesti. Näytölle tulee 'Please select product:'.

Nyt sinäkin voit olla ammattimainen barista! Voit valita reseptit tuotteen valitsinkytkimessä näytettävistä 12 herkullisesta kahviluomuksesta käyttämällä kiertokytkintä. GIGA opastaa sinua valmistusprosessin jokaisessa vaiheessa helposti seurattavalla tekstillä ja kuvilla. Valitse seuraavista:

- Marocchino
- Pepresso
- White Cool
- Maustettu latte macchiato
- Irish coffee*
- Café mélange
- Viennese coffee
- Winter Magic
- Shakerato
- Mango Lassi
- Red Cool*
- Summer Fire

Suunniteltu miellyttämään sekä silmää että makunystyröitä!
(Tähdellä * merkityt reseptit sisältävät alkoholial.)

2 Valmistus

Baristan reseptien valmistus

Kaikki baristan reseptit valmistetaan aina saman mallin mukaan.

- i** Tuotteen valitsinnäkymä häviää näytöltä automaattisesti 5 sekunnin kuluttua, jos valmistusta ei aloiteta.

Esimerkki: Toimi seuraavasti halutessasi valmistaa White Cool-juoman.

Edellytys: Näytetään **'Please select product:'**.

- ☉ ▶ Käännä kiertokytkintä voidaksesi nähdä tuotteen valitsimen.
- ☉ ▶ Käännä kiertokytkintä niin kauan, kunnes tuote **'White Cool'** on korostettuna.
- ⏻ ▶ Paina kiertokytkintä käynnistääksesi valmistuksen.
 - ▶ Noudata näytölle tulevia ohjeita ja vahvista painamalla **'Next'** -painiketta.

- i** Voit pysäyttää valmistuksen milloin hyvänsä painamalla **'L'** -painiketta.

- i** Et voi tehdä baristan reseptejä koskevia pysyviä asetuksia. Valmistuksen aikana voit kuitenkin muuttaa kahvin voimakkuutta ja määriä kääntämällä kiertokytkintä ☉.

On helppo tehdä kaikille tuotteille caffè latteä lukuun ottamatta kupin kokoa vastaavat pysyvät määrät (vesimäärä, maidon määrä jne.) koskevat asetukset. Säädä määrää kerran seuraavan esimerkin mukaisesti. Aina kun valmistat tulevaisuudessa juoman, tämä vesimäärä valmistetaan.

Kupin kokoa vastaava vesimäärän pysyvä asetus kaikille tuotteille tapahtuu saman mallin mukaisesti.

Esimerkki: Toimi seuraavasti halutessasi asettaa **pysyvästi** yhtä kahvia varten tarvittavan vesimäärän.

Edellytys: Näytetään **'Please select product:'**.

- ▶ Laita kuppi kaksoissuuttimen alle.
- ▶ Paina **'Coffee'** -painiketta ja **pidä** sitä **painettuna**. Näytölle tulee **'Coffee'** ja täytettävä määrä.
- ▶ **Pidä** **'Coffee'** -painiketta **painettuna**, kunnes näytölle tulee **'Enough coffee? Press button.'**
- ▶ Vapauta **'Coffee'** -painike.



2 Valmistus

Valmistus käynnistyy ja kahvi valuu kuppiin.

- ▶ Paina mitä tahansa painiketta, kun kupissa on riittävästi kahvia.

Yhtä kahvia varten asetettu vesimäärä on tallennettu pysyvästi muistiin. Näytölle tulee. **‘Please select product:’**.

- i** Voit muuttaa tätä asetusta milloin hyvänsä toistamalla edellä kuvatun menettelyn.
- i** Kupin koko vastaava määrä voidaan asettaa pysyvästi myös tuotteen valitsimessa näytetyille tuotteille. Tätä varten paina kiertokytkintä  ja pidä sitä painettuna, kunnes näytölle tulee **‘Enough coffee? Press button.’**.
- i** Voit myös asettaa pysyvästi vesimäärät kaikille erikoiskahveille, maitoa sisältäville erikoisjuomille ja kuumalle vedelle ohjelmointitilassa (katso Luku 4 ”Pysyvät asetukset ohjelmointitilassa – Tuotteen asetusten säätäminen”).

Kuuma vesi

Kuuman veden valmistukseen voidaan valita seuraavat lämpötilat: **‘Low’** (alhainen), **‘Normal’** (normaali) ja **‘High’** (korkea).

VAARA

Olemassa on palovammojen vaara, koska kuumaa vettä voi roiskua.

- ▶ Vältä suoraa ihokontaktia.



Edellytys: Näytetään **‘Please select product:’**.

- ▶ Laita kuppi kuumavesisuuttimen alle.
- ▶ Paina **‘Hot water’** –painiketta.
‘Hot water’ ja lämpötila näytetään.

- i** Painamalla **‘+’** tai **‘-’** -painiketta (**noin 2 sekunnin kuluessa**) voit asettaa mieleisesi lämpötilan. Tätä asetusta ei tallenneta.

‘Hot water’, kuuma vesi virtaa kuppiin. Valmistus pysähtyy automaattisesti, kun esiasetettu vesimäärä saavutetaan. **‘Please select product:’** näkyy näytöllä.

3 Päivittäinen käyttö

Päälle kytkentä

Kun GIGA kytketään päälle, huuhtelutoimenpide käynnistetään automaattisesti. Voit muuttaa tätä asetusta ohjelmointitilassa niin, että kone kehottaa sinua suorittamaan päällekytkentähuuhtelun painamalla kiertokytkintä  (Katso lukua 4 ”Pysyvät asetukset ohjelmointitilassa – Huollon asetukset”).

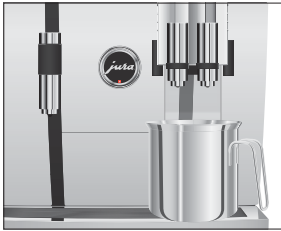

Edellytys: GIGA kytketään päälle virtakytkimestä.

- ▶ Laita astia kaksoissuuttimen alapuolelle.
- ▶ Paina On/Off –painiketta kytkeäksesi GIGAn päälle.
‘Welcome to JURA’ tulee näytölle. Kone lämpenee.
‘Machine is rinsing.’, kone huuhtelee. Toimenpide pysähtyy automaattisesti. ‘Please select product.’ näkyy näytöllä.

Päivittäinen huolto

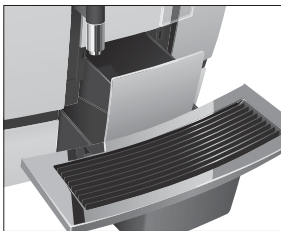

Varmistaakseen sen, että GIGA-kahvikoneesi palvelee sinua monta vuotta luotettavasti ja toimintavarmasti, ja että se takaa optimaalisen kahvilaadun, kone vaatii päivittäisen huollon.

- ▶ Vedä tippakaukalo ulos.
 - ▶ Tyhjennä kahvinpurusäiliö ja tippakaukalo. Huuhtele ne kumpikin lämpimällä vedellä.
- i** Tyhjennä kahvinpurusäiliö aina, kun kone on **kytkettynä päälle**. Tämä on ainoa tapa nollata kahvinpurulaskuri.
- ▶ Laita kahvinpurusäiliö ja tippakaukalo takaisin paikoilleen.
 - ▶ Huuhtele vesisäiliö puhtaalla vedellä.
 - ▶ Irrota maitoputki ja huuhto se perusteellisesti juoksevan veden alla.
 - ▶ Irrota kaksoissuutin ja huuhtele se (ks. Luku 5 ”Huolto - Kaksoissuuttimen purkaminen ja huuhtelu”).
 - ▶ Pyyhi koneen pinta puhtaalla, pehmeällä, kostealla liinalla (esim. mikrokuituliinalla).

Säännöllinen huolto

Suorita seuraavat huoltotoimenpiteet **säännöllisesti** tai **tarvittaessa**:

- Hygienian vuoksi suosittelemme vaihtamaan maitoputken säännöllisin välein (noin 3 kk välein). Vaihtoputkia on saatavilla erikoistuneilla jälleenmyyjillä (JURAn alkuperäinen lisävarustesarja vaahdottimille).
- Puhdista vesisäiliö sisäpuolelta esim. harjalla. Löydät lisätietoa vesisäiliöstä näistä käyttöohjeista (ks. Luku 5 ”Huolto – Kalkinpoisto vesisäiliöstä”).
- Kuppitason ylä- ja alaosaan voi tarttua maito- ja kahvijäämiä. Mikäli näin pääsisi tapahtumaan, puhdista kuppitaso.

Päättä kytkeä

Kun katkaiset GIGA-kahvikoneestasi virran, kaksoissuutin huuhdellaan automaattisesti.

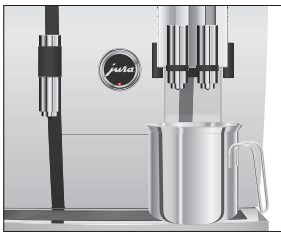

Edellytys: Näytöllä näkyy **‘Please select product.’**

- ▶ Laita astia kaksoissuuttimen alapuolelle.
 - ▶ Paina On/Off –painiketta.
- ‘Machine is rinsing.’, ‘Milk system is being rinsed.’** (jos olet valmistanut maitoa sisältävää erikoiskahvia). Järjestelmä huuhtelee itsensä. Toimenpide pysähtyy automaattisesti ja GIGA-kahvikoneestasi sammutetaan virta.

- i** Kun GIGA-kahvikoneesta sammutetaan virta On/Off–painikkeella, kone kuluttaa alle 0,1 W energiaa valmiustilassa. Kone voidaan kytkeä kokonaan irti virtalähteestä virtakytkimen avulla.

4 Pysyvät asetukset ohjelmointitilassa

Mahdolliset asetukset ohjelmointitilassa

Paina P-painiketta siirtyäksesi ohjelmointitilaan. Voit navigoida läpi ohjelman kohtien ja tallentaa halutut asetukset pysyvästi yksinkertaisesti kääntämällä kiertokytkintä ja käyttämällä monitoimintopainikkeita. Voit suorittaa seuraavat asetukset:

Ohjelman kohta	Alakohta	Selitys
'Maintenance status (1/5)'	'Clean', 'Change the filter', 'Descal' (vain jos suodatin ei ole aktivoituna), 'Rinse the milk system', 'Rinse the coffee system', 'Clean the milk system'	► Käynnistä tässä haluttu huolto-ohjelma.
'Product settings (2/5)'	'Programming', 'Classic-library', 'Set consistency of grind'	► Valitse erikoiskahvien ja maidon sekä kuuman veden asetukset. ► Vaihda aloitusnäytöllä ja tuotteen valitsimessa näytettävien tuotteiden tilalle omat suosikkisi, tai valmista valitsemasi tuote suoraan. ► Säädä jauhatuskarkeutta käytettyjen papujen mukaan.
'Machine settings (3/5)'	'Maintenance settings' (suodatin, veden kovuus, päällekytkentähuuhtelu, maitojärjestelmän huuhtelu), 'Time / date', 'Timer', 'Save energy', 'Units', 'Factory setting'	► Aseta veden kovuus tai aktivoi suodatin. ► Vaihda päällekytkentähuuhtelun ja maitojärjestelmän huuhtelun asetukset. ► Aseta aika, jonka jälkeen GIGA kytkeytyy automaattisesti pois päältä. ► Valitse energiansäästötila. ► Valitse vesimäärän yksikkö. ► Palauta koneen asetukset tai aseta kaikkien tuotteiden arvot pysyvästi tehdasasetuksiin.
'Machine settings (4/5)'	'Choose language', 'Display', 'Colour scheme', 'Barista recipes'	► Valitse käyttämäsi kieli. ► Muuta näytön asetuksia. ► Ota baristan reseptit käyttöön tai pois käytöstä.

4 Pysyvät asetukset ohjelmointitilassa

Ohjelman kohta	Alakohta	Selitys
'Information (5/5)'	'Product counter', 'Day counter', 'Maintenance counter', 'Version'	► Pidä kirjaa kaikista valmistetuista tuotteista ja katso suoritettujen huolto-ohjelmien lukumäärä.

Tuotteen asetukset

Ohjelman kohdassa 'Product settings (2/5)' voit tehdä seuraavat asetukset:

- 'Programming'
 - Aseta yksilölliset asetukset kaikille erikoiskahveille, maidolle ja kuumalle vedelle (katso Luku 4 "Pysyvät asetukset ohjelmointitilassa – Tuotteen asetusten säätäminen").
 - Muuta yksittäisten tuotteiden nimiä (katso Luku 4 "Pysyvät asetukset ohjelmointitilassa – Tuotteen uudelleen nimeäminen").
- 'Classic-library'
 - Etsi kaikki omaan GIGA-laitteeseesi vakiona tallennetut tuotteet ja valmista niitä suoraan.
 - Vaihda aloitusnäytöllä ja tuotteen valitsimessa olevien tuotteiden tilalle omia suosikkejasi (katso Luku 4 "Pysyvät asetukset ohjelmointitilassa – Tuotteiden lisääminen aloitusnäytölle").

Tuotteen asetusten säätäminen

Seuraavat asetukset voidaan tehdä kohdassa 'Product settings (2/5)' 'Programming':

Tuote	Kahvin vahvuus	Määrä	Lisää asetuksia
Ristretto, Espresso, kahvi*	● (erittäin mieto), ●● (mieto), ●●● (normaali), ●●●● (vahva), ●●●●● (erittäin vahva)	Kahvin määrä: 25 ml – 290 ml	Lämpötila (alhainen, normaali, korkea), tuotteen nimi
2 ristrettoa 2 espressoa, 2 kahvia	–	Kahvin määrä: 25 ml – 290 ml (kuppia kohti)	Lämpötila (alhainen, normaali, korkea), tuotteen nimi

4 Pysyvät asetukset ohjelmointitilassa

Tuote	Kahvin vahvuus	Määrä	Lisää asetuksia
Cappuccino*, Espresso macchiato*, Latte macchiato, Flat white	☉ (erittäin mieto), ☉☉ (mieto), ☉☉☉ (normaali), ☉☉☉☉ (vahva), ☉☉☉☉☉ (erittäin vahva)	Kahvin määrä: 25 ml – 290 ml Maito: 0 s – 120 s Maitovaahdo: 0 s – 120 s Väli: 0 s – 120 s	Lämpötila (alhainen, normaali, korkea), tuotteen nimi
2 cappuccinoa, 2 caffè lattea, 2 espressi macchiatoa 2 latte macchiatoa 2 flat whitea	–	Kahvin määrä: 25 ml – 290 ml Maito: 0 s – 120 s Maitovaahdo: 0 s – 120 s (kuppia kohti) Väli: 0 s – 120 s	Lämpötila (alhainen, normaali, korkea), tuotteen nimi
Caffè latte*	☉ (erittäin mieto), ☉☉ (mieto), ☉☉☉ (normaali), ☉☉☉☉ (vahva), ☉☉☉☉☉ (erittäin vahva)	Kahvin määrä: 25 ml – 290 ml Maito: 0 s – 120 s Maitovaahdo: 0 s – 120 s	Lämpötila (alhainen, normaali, korkea), tuotteen nimi
Annos maitovaahtoa, Annos maitoa*	–	Maito: 0 s – 120 s Maitovaahdo: 0 s – 120 s	Tuotteen nimi
2 annosta maitovaahtoa, 2 annosta maitoa	–	Maito: 0 s – 120 s Maitovaahdo: 0 s – 120 s (per cup)	Tuotteen nimi
Kannu, Kannu 2	☉ (erittäin mieto), ☉☉ (mieto), ☉☉☉ (normaali), ☉☉☉☉ (vahva), ☉☉☉☉☉ (erittäin vahva)	Kahvin määrä: 25 ml – 290 ml (per painallus)	Lämpötila (alhainen, normaali, korkea), Painallusten lkm (1–5; asetettu lkm näytetään valmistuksen aikana), Tuotteen nimi
Kuuma vesi*	–	Vesi: 25 ml – 450 ml	Lämpötila (alhainen, normaali, korkea), Tuotteen nimi

(Tähdellä * merkityt tuotteet ovat saatavilla myös ”iso”-kokovalinnalla.)

4 Pysyvät asetukset ohjelmointitilassa

i Lueteltujen asetusten lisäksi voit **palauttaa kaikkien tuotteiden asetuksiksi tehdasetukset.**

Esimerkki: Toimi seuraavasti **'Expert mode'**-tilassa halutessasi muuttaa latte macchiaton maitomäärän arvosta **'4 sec.'** arvoksi **'6 sec.'**, maitovaahdon määrän arvosta **'12 sec.'** arvoksi **'14 sec.'** ja vesimäärän arvosta **'45 ml'** arvoksi **'40 ml'**.

Edellytys: Näytöllä näkyy **'Please select product:'**.

- P** ▶ Paina P-painiketta.
'Maintenance status (1/5)'
-  ▶ Käännä kiertokytkintä, kunnes näytetään ohjelman kohta **'Product settings (2/5)'**.
 - ▶ Paina **'Expert mode'**-painiketta.
'Expert mode'
- i** Seuraavaksi valitse sen tuotteen painike, jonka asetuksia haluat tehdä. Mitään tuotetta ei valmisteta tässä kohdassa.
- i** Voit myös valita tuotteita tuotteen valitsimessa. Halutessasi tehdä sen, käännä kiertokytkintä katsoaksesi tuotteen valitsinta.
 - ▶ Paina **'Latte macchiato'**-painiketta.
 - ▶ Paina **'Amount of milk'**-painiketta.
 - ▶ Paina **'+'** tai **'-'**-painiketta vaihtaaksesi maitomäärän asetukseksi **'6 sec.'**
 - ▶ Paina **'Save'**-painiketta.
 - ▶ Paina **'Amount of milk foam'**-painiketta.
 - ▶ Paina **'+'** tai **'-'**-painiketta vaihtaaksesi maitovaahdon määrän asetukseksi **'14 sec.'**
 - ▶ Paina **'Save'**-painiketta.
 - ▶ Paina **'Volume'**-painiketta.
 - ▶ Paina **'+'** tai **'-'** -painiketta vaihtaaksesi täyttömäärän asetukseksi **'40 ml'**.
 - ▶ Paina **'Save'**-painiketta.
- P** ▶ Paina P-painiketta poistuaksesi ohjelmointitilasta.
'Please select product:'





4 Pysyvät asetukset ohjelmointitilassa

Tuotteen uudelleen nimeäminen

Ohjelman kohdassa **'Product settings (2/5) / 'Programming'** voit nimetä kaikki tuotteet uudelleen.

Esimerkki: Toimi seuraavasti halutessasi vaihtaa tuotteen nimen **'Espresso'** nimeksi **'My espresso'**.

Edellytys: Näytetään **'Please select product:'**.

- P** ▶ Paina **P**-painiketta.
'Maintenance status (1/5)'
-  ▶ Käännä kiertokytkintä, kunnes näytetään ohjelman kohta **'Product settings (2/5)'**.
 - ▶ Paina **'Programming'**-painiketta.
'Programming'
 - ▶ Paina **'Espresso'**-painiketta.
 - ▶ Paina **'Product name'**-painiketta.
Käytettävissä olevat kirjaimet, numerot ja erikoismerkit näkyvät näytöllä.
 - ▶ Jatka **'<'** -painikkeen painamista niin kauan, kunnes kaikki kirjaimet on poistettu.
- i** Painamalla **'^'**-painiketta, voit siirtyä pienten ja isojen kirjainten välillä.
-  ▶ Käännä kiertokytkintä, kunnes kirjain **'M'** korostetaan.
-  ▶ Paina kiertokytkintä vahvistaaksesi kirjaimen **'M'**.
 - ▶ Paina **'^'**-painiketta siirtyäksesi pieniin kirjaimiin.
-  ▶ Käännä kiertokytkintä, kunnes kirjain **'y'** korostetaan.
-  ▶ Paina kiertokytkintä vahvistaaksesi kirjaimen **'y'**.
 - ▶ Jatka niin kauan, kunnes näytetään **'My espresso'**.
 - ▶ Paina **'Save'**-painiketta.
'Saved' näkyy lyhyen aikaa näytöllä.
'My espresso'
- P** ▶ Paina **P**-painiketta poistuaksesi ohjelmointitilasta.
'Please select product:'

Tuotteiden lisääminen aloitusnäytölle

Ohjelman kohdassa **'Product settings (2/5) / 'Classic-library'** löydät kaikki omalle GIGA-koneellesi vakiona tallennetut tuotteet. Voit siirtää minkä tahansa näistä tuotteista haluamaasi kohtaan aloitus-

4 Pysyvät asetukset ohjelmointitilassa

näytöllä tai tuotteen valitsimeen ja tehdä siitä yhden omista suosikeistasi.

Esimerkki: Toimi seuraavasti halutessasi näyttää tuotteen '2 espressi' aloitusnäytön **oikeassa alakulmassa**.

Edellytys: Näytetään 'Please select product:'.

- P ▶ Paina P-painiketta.
'Maintenance status (1/5)'
- ⊙ ▶ Käännä kiertokytkintä, kunnes näytetään ohjelman kohta 'Product settings (2/5)'.
 - ▶ Paina 'Classic-library' -painiketta.
'Classic-library'
- i ▶ Seuraavaksi valitse sen tuotteen painike, jonka haluat siirtää aloitusnäytölle. Mitään tuotetta ei valmisteta tässä kohdassa.
 - ▶ Paina '2 espressi'-painiketta.
'2 espressi'
 - ▶ Paina 'Save'-painiketta.
 - ▶ Paina 'Add to favourites'-painiketta.
'Select position'
 - ▶ Paina **alhaalla oikealla** olevaa painiketta ('Milk').
'Do you want to replace the current product?'
 - ▶ Paina 'Yes'-painiketta.
'Saved' näkyy lyhyen aikaa näytöllä.
'Classic-library'
- P ▶ Paina P-painiketta poistuaksesi ohjelmointitilasta.
'Please select product:'

Jauhatuskarkeuden asettaminen

Ohjelman kohdassa 'Product settings (2/5)' / 'Set consistency of grind' voit säätää kahvimyllyä kahvisi paahtoasteen mukaan.

Jauhatuskarkeuden asetus on oikea, jos kahvi valuu tasaisesti kaksoissuuttimesta. Lisäksi muodostuu hieno, paksu crema.

Edellytys: Näytetään 'Please select product:'.

- P ▶ Paina P-painiketta.
'Maintenance status (1/5)'
- ⊙ ▶ Käännä kiertokytkintä, kunnes näytetään ohjelman kohta 'Product settings (2/5)'.
 - ▶ Paina 'Set consistency of grind' -painiketta.

4 Pysyvät asetukset ohjelmointitilassa

- ▶ **'Set consistency of grind'**
- ▶ Paina '+' tai '-' -painiketta muuttaaksesi kahvimyllyn jauha-
tuskarkeuden asetusta.
- ▶ Paina 'Save'-painiketta.
'Saved' näkyy lyhyen aikaa näytöllä.
'Set consistency of grind'
- P ▶ Paina P-painiketta poistuaksesi ohjelmointitilasta.
'Please select product:'

Huoltoasetukset

Ohjelman kohdassa **'Machine settings (3/5)'** / **'Maintenance settings'** voit suorittaa seuraavat asetukset:

- **'Filter'**
 - Aktivoi CLARIS Pro Blue-suodatinpatruuna (katso Luku 5 – "Huolto – Suodattimen laittaminen paikoilleen ja aktivointi").
- **'Water hardness'**
 - Mikäli sinulla ei ole suodatinpatruunaa, sinun täytyy asettaa veden kovuus (katso Luku 4 "Pysyvät asetukset ohjelmointitilassa – Veden kovuuden asettaminen").
- **'Switch-on rinse' / 'Manual'**
 - Päällekytkentähuuhtelu on käynnistettävä manuaalisesti.
- **'Switch-on rinse' / 'Automatic'**
 - Päällekytkentähuuhtelu käynnistetään automaattisesti.
- **'Rinse the milk system' / 'Manual after 10 min.'**
 - Sinua kehotetaan huuhtomaan maitojärjestelmä 10 minuuttia maitoa sisältävän erikoiskahvin valmistuksen jälkeen.
- **'Rinse the milk system' / 'Manual immediate'**
 - Sinua kehotetaan huuhtomaan maitojärjestelmä välittömästi maitoa sisältävän erikoiskahvin valmistuksen jälkeen.
- **'Rinse the milk system' / 'Automatic after 10 min.'**
 - Maitojärjestelmän huuhtelu käynnistetään automaattisesti 10 minuuttia maitoa sisältävän erikoiskahvin valmistuksen jälkeen.
- **'Rinse the milk system' / 'Automatic immediate'**
 - Maitojärjestelmän huuhtelu käynnistetään automaattisesti n. 30 sekuntia maitoa sisältävän erikoiskahvin valmistuksen jälkeen.

4 Pysyvät asetukset ohjelmointitilassa

Esimerkki: Toimi seuraavasti halutessasi saada koneen kehoittamaan sinua huuhtomaan maitojärjestelmä **välittömästi** maitoa sisältävän erikoiskahvin valmistuksen jälkeen.

Edellytys: Näytöllä näkyy **'Please select product:'**.

- P ▶ Paina P-painiketta.
'Maintenance status (1/5)'
- ⊙ ▶ Käännä kiertokytkintä, kunnes näytetään ohjelman kohta **'Machine settings (3/5)'**.
 - ▶ Paina **'Maintenance settings'**-painiketta.
'Maintenance settings'
 - ▶ Paina **'Rinse the milk system'**-painiketta.
'Rinse the milk system'
 - ▶ Paina **'Manual immediate'**-painiketta.
 - ▶ Paina **'Save'**-painiketta.
'Saved' näkyy lyhyen aikaa näytöllä.
'Maintenance settings'
- P ▶ Paina P-painiketta poistuaksesi ohjelmointitilasta.
'Please select product:'

Veden kovuuden asettaminen

Mitä kovempaa vesi on, sitä useammin GIGasta täytyy poistaa kalkki. Tästä syystä on tärkeää asettaa veden kovuus oikein.

Veden kovuus voidaan asettaa jatkuvalla asteikolla 1 °dH ja 30 °dH välille

Edellytys: Näytöllä näkyy **'Please select product:'**.

- P ▶ Paina P-painiketta.
'Maintenance status (1/5)'
- ⊙ ▶ Käännä kiertokytkintä, kunnes näytetään ohjelman kohta **'Machine settings (3/5)'**.
 - ▶ Paina **'Maintenance settings'**-painiketta.
'Maintenance settings'
 - ▶ Paina **'Water hardness'**-painiketta.
'Water hardness'
 - ▶ Paina **'+'** tai **'-'**-painiketta asettaaksesi veden kovuuden.
 - ▶ Paina **'Save'**-painiketta.
'Saved' näkyy lyhyen aikaa näytöllä.
'Maintenance settings'
- P ▶ Paina P-painiketta poistuaksesi ohjelmointitilasta.

'Please select product:'

Energiansäästötila

Ohjelman kohdassa 'Machine settings (3/5)' / 'Save energy' voit asettaa pysyvästi energiansäästötilan (Energy Save Mode, E.S.M.[®]):

- 'Save No'
 - Kaikki erikoiskahvit, maitoa sisältävät erikoiskahvit ja kuuma vesi voidaan valmistaa odottamatta.
- 'Save Level 1'
 - Kytettyäsi koneen päälle GIGA on valmis ainoastaan käytettäväksi erikoiskahvien ja kuuman veden valmistukseen. Ennen kuin voit valmistaa maitoa sisältävää erikoiskahvia, koneen on lämmitettävä.
 - Pian viimeisen valmistuksen jälkeen GIGA-kahvikoneesi pysäyttää lämpenemisen. Noin 5 minuutin kuluttua näytölle tulee ilmoitus 'Energy Save'.
- 'Save Level 2'
 - Päälle kytketymisen jälkeen GIGA on valmis käytettäväksi sekä maitoa sisältävien että ilman maitoa olevien erikoiskahvien samoin kuin kuuman veden valmistukseen.
 - Pian viimeisen valmistuksen jälkeen GIGA-kahvikoneesi pysäyttää lämpenemisen. Noin 5 minuutin kuluttua näytölle tulee ilmoitus 'Energy Save'.

Esimerkki: Toimi seuraavasti halutessasi muuttaa energiansäästötilan tasolta 'Save Level 1' tasolle 'Save Level 2'.

Edellytys: Näytöllä näkyy 'Please select product:'.

- P ▶ Paina P-painiketta.
 - 'Maintenance status (1/5)'
- ⦿ ▶ Käännä kiertokytkintä, kunnes näytetään ohjelman kohta 'Machine settings (3/5)'.
 - ▶ Paina 'Save energy'-painiketta.
 - 'Save energy'
 - ▶ Paina 'Save Level 2'-painiketta.
 - ▶ Paina 'Save'-painiketta.
 - 'Saved' näkyy lyhyen ajan näytöllä.
 - 'Machine settings (3/5)'
- P ▶ Paina P-painiketta poistuaksesi ohjelmointitilasta.
 - 'Please select product:'

Kellonaika ja päivämäärä

Olet jo asettanut kellonajan ja päivämäärän ensimmäisellä käyttökerralla. Voit muuttaa näitä asetuksia.

- i** Voit valita kellonajan muodoksi '24 hrs' tai 'AM/PM' (Katso luku 4 "Pysyvät asetukset ohjelmointitilassa – Yksiköt").

Esimerkki: Toimi seuraavasti halutessasi muuttaa kellonaikaa.

Edellytys: Näytöllä näkyy 'Please select product:'.

- P** ▶ Paina P-painiketta.
'Maintenance status (1/5)'
- ⊙** ▶ Käännä kiertokytkintä, kunnes näytetään ohjelman kohta
'Machine settings (3/5)'.
 - ▶ Paina 'Time / date'-painiketta.
'Time / date'
 - ▶ Paina 'Time'-painiketta.
'Time'
 - ▶ Paina '+' tai '-'-painiketta asettaaksesi tunnit.
 - ▶ Paina 'Save'-painiketta.
 - ▶ Paina '+' tai '-'-painiketta asettaaksesi minuutit.
 - ▶ Paina 'Save'-painiketta.
'Saved' näkyy lyhyen ajan näytöllä.
'Time / date'
- P** ▶ Paina P-painiketta poistuaksesi ohjelmointitilasta.
'Please select product:'

Ajastin

Ohjelman kohdassa 'Machine settings (3/5)' / 'Timer' voit asettaa jokaiselle viikonpäivälle yksilöllisen päälle kytkeytymis- ja päältä kytkeytymisajan.

- i** Automaattinen päälle kytkeytyminen toimii vain, kun kone kytetään päälle virtakytkimestä.
- i** Voit valita kellonajan muodoksi '24 hrs' tai 'AM/PM' (Katso luku 4 "Pysyvät asetukset ohjelmointitilassa – Yksiköt").

Esimerkki: Toimi seuraavasti halutessasi asettaa GIGA-kahvikoneesi kytkeytymään päälle ja pois päältä itse määrittelemänasi ajan-kohtana **jokaisena viikonpäivänä**.

Edellytys: Näytöllä näkyy 'Please select product:'.

- P** ▶ Paina P-painiketta.
'Maintenance status (1/5)'

4 Pysyvät asetukset ohjelmointitilassa

- ◉ ▶ Käännä kiertokeyttä, kunnes näytetään ohjelman kohta 'Machine settings (3/5)'.
- ▶ Paina 'Timer'-painiketta.
'Timer'
- ▶ Paina 'Monday'-painiketta (esimerkki).
'Monday'
- ▶ Paina '+' tai '-'-painiketta asettaaksesi tunnit (koneen päälle kytkeytymistä varten).
- ▶ Paina '←' -painiketta.
- ▶ Paina '+' tai '-' -painiketta asettaaksesi minuutit (koneen päälle kytkeytymistä varten).
- ▶ Paina '←' -painiketta.
- ▶ Paina '+' tai '-'-painiketta asettaaksesi tunnit (koneen päältä kytkeytymistä varten).
- ▶ Paina '←' -painiketta.
- ▶ Paina '+' tai '-'-painiketta asettaaksesi minuutit (koneen päältä kytkeytymistä varten).
- ▶ Paina 'Every weekday' -painiketta.
'Saved' näkyy lyhyen ajan näytöllä. Juuri asettamasi päälle kytkeytymis- ja päältä kytkeytymisajat on otettu käyttöön viikon jokaisena päivänä.
'Timer'
- P ▶ Paina P-painiketta poistuaksesi ohjelmointitilasta.
'Please select product:'

Automaattinen virrankatkaisu

Neuromalla GIGA-kahvikonettasi kytkeytymään automaattisesti pois päältä voit pienentää sähkölaskuasi. Jos tämä toiminto on aktivoitu, GIGA-kahvikoneesi kytkeytyy automaattisesti pois päältä sen jälkeen kun esiasetettu aika on kulunut viimeisen koneella suoritettun toimenpiteen jälkeen.

Voit asettaa automaattiseksi päältä kytkeytymisajaksi 15 minuuttia tai 0,5 – 15 tuntia.

Edellytys: Näytöllä näkyy 'Please select product:.'

- P ▶ Paina P-painiketta.
'Maintenance status (1/5)'

4 Pysyvät asetukset ohjelmointitilassa

- ▶ Käännä kiertokytkintä, kunnes näytetään ohjelman kohta 'Machine settings (3/5)'.
 - ▶ Paina 'Timer'-painiketta.
 - ▶ Paina 'Next'-painiketta.
 - ▶ Paina 'Switch off after'-painiketta.
'Switch off after'
 - ▶ Paina '+' tai '-'-painiketta muuttaaksesi asetusta.
 - ▶ Paina 'Save'-painiketta.
'Saved' näkyy lyhyen ajan näytöllä.
'Timer'
- P ▶ Paina P-painiketta poistuaksesi ohjelmointitilasta.
'Please select product:'

Yksiköt

Ohjelman kohdassa 'Machine settings (3/5)' / 'Units' voit suorittaa seuraavat asetukset:

- Vesimäärän yksikkö: 'ml' tai 'oz'
- Kellonajan muoto: '24 hrs.' tai 'AM / PM'

Esimerkki: Toimi seuraavasti halutessasi vaihtaa vesimäärän yksikön valinnasta 'ml' valinnaksi 'oz'.

Edellytys: Näytöllä näkyy 'Please select product:'.

- P ▶ Paina P-painiketta.
'Maintenance status (1/5)'
- ▶ Käännä kiertokytkintä, kunnes näytetään ohjelman kohta 'Machine settings (3/5)'.
 - ▶ Paina 'Units'-painiketta.
'Units'
 - ▶ Paina 'oz'-painiketta.
 - ▶ Paina 'Save'-painiketta.
'Saved' näkyy lyhyen ajan näytöllä.
'Machine settings (3/5)'
- P ▶ Paina P-painiketta poistuaksesi ohjelmointitilasta.
'Please select product:'

Tehdasasetusten palauttaminen

Ohjelman kohdassa 'Machine settings (3/5)' / 'Factory setting' voit palauttaa eri asetuksiin niiden tehdasasetukset:

- 'All products'

4 Pysyvät asetukset ohjelmointitilassa

- **Kaikkien tuotteiden** asetuksiin (vesimäärä, kahvin voimakkuus, lämpötila jne.) palautetaan niiden tehdasasetukset.
- **'Machine'**
 - **Kaikkiin käyttäjän asetuksiin** (lukuun ottamatta suodattimen, veden kovuuden ja kellonajan ja päivämäärän asetuksia) palautetaan niiden tehdasasetukset. Sen jälkeen GIGA-kahvikoneesi kytkeytyy pois päältä.
- **'Empty system'**
 - Järjestelmä tyhjennetään. Sen jälkeen GIGA-kahvikoneesi kytkeytyy pois päältä.

Esimerkki: Toimi seuraavasti halutessasi palauttaa **kaikkien tuotteiden** asetuksiin tehdasasetukset.

Edellytys: Näytöllä näkyy **'Please select product:'**.

- P ▶ Paina P-painiketta.
'Maintenance status (1/5)'
- ⦿ ▶ Käännä kiertokytkintä, kunnes näytetään ohjelman kohta **'Machine settings (3/5)'**.
 - ▶ Paina **'Factory setting'**-painiketta.
'Factory setting'
 - ▶ Paina **'All products'**-painiketta.
'All products' / 'Reset all products to the factory settings?'
 - ▶ Paina **'Yes'**-painiketta.
'Saved' näkyy lyhyen aikaa näytöllä.
'Factory setting'
- P ▶ Paina P-painiketta poistuaksesi ohjelmointitilasta.
'Please select product:'

Kieli

Tässä ohjelman kohdassa voit asettaa GIGA-kahvikoneesi käyttämän kielen.

Esimerkki: Toimi seuraavasti halutessasi vaihtaa kielen valinnasta **'English'** valinnaksi **'Deutsch'**.

Edellytys: Näytöllä näkyy **'Please select product:'**.

- P ▶ Paina P-painiketta.
'Maintenance status (1/5)'
- ⦿ ▶ Käännä kiertokytkintä, kunnes näytetään ohjelman kohta **'Machine settings (4/5)'**.
 - ▶ Paina **'Choose language'**-painiketta.

4 Pysyvät asetukset ohjelmointitilassa

'Choose language'

i Halutessasi näytölle lisää kieliä paina 'Next'-painiketta (alhaalla oikealla).

► Paina 'Deutsch'-painiketta.

'Gespeichert' näkyy lyhyen aikaa näytöllä.

'Geräteeinstellungen (4/5)'

P ► Paina P-painiketta poistuaksesi ohjelmointitilasta.

'Bitte wählen Sie Ihr Produkt:'

Näytön asetukset

Ohjelman kohdassa 'Machine settings (4/5)' / 'Display' voit suorittaa seuraavat asetukset:

- 'Brightness' (kirkkaus, prosentteina)
- 'Contrast' (kontrasti, high (suuri), normal (normaali), low (pieni))
- 'Backlight' (taustan valaistus, prosentteina)

Esimerkki: Toimi seuraavasti halutessasi muuttaa näytön kirkkautta.

Edellytys: Näytöllä näkyy 'Please select product:'.

P ► Paina P-painiketta.

'Maintenance status (1/5)'

⦿ ► Käännä kiertokytkintä, kunnes näytetään ohjelman kohta

'Machine settings (4/5)'.

► Paina 'Display'-painiketta.

'Display'

► Paina 'Brightness'-painiketta.

► Paina '+' tai '-'-painiketta muuttaaksesi asetusta.

► Paina 'Save'-painiketta.

'Saved' näkyy lyhyen aikaa näytöllä.

'Display'

P ► Paina P-painiketta poistuaksesi ohjelmointitilasta.

'Please select product:'

4 Pysyvät asetukset ohjelmointitilassa

Tausta

Tässä ohjelman kohdassa voit asettaa GIGA-kahvikoneesi näytön taustan.

i Asetettu tausta näytetään ainoastaan aloitusnäytöllä.

Edellytys: Näytöllä näkyy **'Please select product:'**.

- P** ▶ Paina P-painiketta.
'Maintenance status (1/5)'
-  ▶ Käännä kiertokytkintä, kunnes näytetään ohjelman kohta **'Machine settings (4/5)'**.
 - ▶ Paina **'Colour scheme'**-painiketta.
'Colour scheme'
 - ▶ Paina **'+'** tai **'-'**-painiketta muuttaaksesi asetusta.
 - ▶ Paina **'Save'**-painiketta.
'Saved' näkyy lyhyen ajan näytöllä.
'Machine settings (4/5)'
- P** ▶ Paina P-painiketta poistuaksesi ohjelmointitilasta.
'Please select product:'

Baristan reseptien käytöstä pois ottaminen

Ohjelman kohdassa **'Machine settings (4/5)'** voit ottaa baristan reseptit käyttöön tai pois käytöstä. Kun baristan reseptit on otettu pois käytöstä, ne eivät tule enää näkyviin tuotteen valitsimeen.

Esimerkki: Toimi seuraavasti halutessasi ottaa baristan reseptit pois käytöstä.

Edellytys: Näytöllä näkyy **'Please select product:'**.

- P** ▶ Paina P-painiketta.
'Maintenance status (1/5)'
-  ▶ Käännä kiertokytkintä, kunnes näytetään ohjelman kohta **'Machine settings (4/5)'**.
 - ▶ Paina **'Barista recipes'**-painiketta.
'Barista recipes'
 - ▶ Paina **'Inactive'**-painiketta.
 - ▶ Paina **'Save'**-painiketta.
'Saved' näkyy lyhyen ajan näytöllä.
'Machine settings (4/5)'
- P** ▶ Paina P-painiketta poistuaksesi ohjelmointitilasta.
'Please select product:'

Tietojen katselu

Ohjelman kohdassa 'Information (5/5)' voit katsoa seuraavia tietoja:

- 'Product counter': Valmistettujen erikoiskahvien, maitoa sisältävien erikoiskahvien ja kuuman veden lukumäärä
- 'Day counter': Valmistettujen erikoiskahvien, maitoa sisältävien erikoiskahvien ja kuumavesiannosten lukumäärä. Tämä laskuri voidaan nollata.
- 'Maintenance counter': Suoritettujen huolto-ohjelmien lukumäärä (puhdistus, kalkinpoisto, suodattimen jne.)
- 'Version': Ohjelmistoversio

Edellytys: Näytöllä näkyy 'Please select product:'.

P ▶ Paina P-painiketta.

'Maintenance status (1/5)'

⌚ ▶ Käännä kiertokytkintä, kunnes näytetään ohjelman kohta 'Information (5/5)'.

▶ Paina 'Product counter'-painiketta.

Näytölle ilmestyy 'Product counter' sekä valmistettujen tuotteiden lukumäärä.

i Voit myös katsoa tuotteen valitsimessa valmistettujen tuotteiden lukumäärää. Tehdäksesi tämän, käännä kiertokytkintä. Paina 'L' -painiketta poistuaksesi taas tuotteen valitsinäkymästä.

▶ Paina mitä tahansa painiketta tai kiertokytkintä poistuaksesi ohjelman kohdasta.

'Information (5/5)'

P ▶ Paina P-painiketta poistuaksesi ohjelmointitilasta.

'Please select product:'

5 Huolto

GIGA-kahvikoneessasi on seuraavat sisäänrakennetut huolto-ohjelmat:

- Kahvijärjestelmän huuhtelu ('Rinse the coffee system')
 - Kaksoissuuttimen maitojärjestelmän huuhtelu ('Rinse the milk system')
 - Kaksoissuuttimen maitojärjestelmän puhdistus ('Clean the milk system')
 - Suodattimen vaihto ('Change the filter')
 - Koneen puhdistus ('Clean')
 - Kalkinpoisto koneesta ('Descale') (vain, jos suodatinta ei ole aktivoitu)
- i** Puhdista kone tai suorita kalkinpoisto, huuhtele maitojärjestelmä tai vaihda suodatin aina, kun sinua kehoitetaan tekemään se.
- i** Paina P-painiketta nähdäksesi luettelon huolto-ohjelmista ('Maintenance status (1/5)'). Kun palkki on täytynyt kokonaan punaisella, GIGA-kahvikoneesi kehottaa sinua suorittamaan kyseisen huolto-ohjelman.
- i** Hygienian vuoksi sinun tulisi puhdistaa maitojärjestelmä **päivittäin**, jos olet valmistanut maitoa.

Kahvijärjestelmän huuhtelu

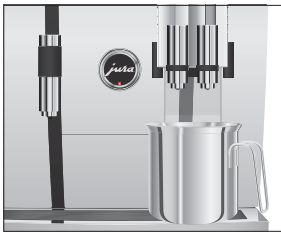

Voit suorittaa kahvijärjestelmän huuhtelun milloin hyvänsä.

Edellytys: Näytöllä näkyy 'Please select product:'.

- ▶ Laita kaksoissuuttimen alle astia.

P

- ▶ Paina P-painiketta.

'Maintenance status (1/5)'

- ▶ Paina 'Rinse the coffee system' -painiketta.

'Machine is rinsing.', vesi valuu ulos kaksoissuuttimesta.

Huuhtelu pysähtyy automaattisesti. Näytölle ilmestyy

'Please select product:'.

Maitojärjestelmän huuhtelu

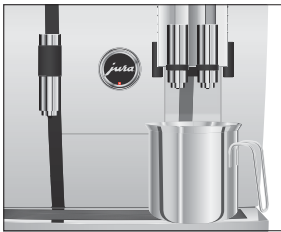

Ohjelmointitilassa tehdystä asetuksesta riippuen GIGA kehottaa sinua huuhtomaan maitojärjestelmän tai suorittaa huuhtelun automaattisesti maidon valmistuksen jälkeen.

Esimerkki: Toimi seuraavasti halutessasi huuhtoa maitojärjestelmän, kun saat kehotuksen tehdä niin.

Edellytys: Näytöllä näkyy **'Rinse the milk system.'** ja symboli ☼.

► Laita kaksoissuuttimen alle astia.

P ► Paina P-painiketta.

'Maintenance status (1/5)'

► Paina **'Rinse the milk system'**-painiketta.

'Milk system is being rinsed.', vesi valuu ulos kaksoissuuttimesta.

Huuhtelu pysähtyy automaattisesti. Näytölle ilmestyy **'Please select product.'**

Maitojärjestelmän puhdistus

Varmistaaksesi, että kaksoissuuttimen maitojärjestelmä toimii aina kunnolla, se tulee puhdistaa **päivittäin**, kun ole valmistanut maitoa.

Jos käytetään vääränlaista puhdistusainetta, kone voi vahingoittua ja/tai veteen voi jäädä puhdistusainejäämiä.

► Käytä ainoastaan alkuperäisiä JURA-hoitotuotteita.

i JURA maitojärjestelmän puhdistusainetta on saatavilla erikoisliikkeissä.

Edellytys: Näytöllä näkyy **'Please select product.'**

P ► Paina P-painiketta.

'Maintenance status (1/5)'

► Paina **'Clean the milk system'** -painiketta.

► Paina **'Start'** -painiketta.

► Paina **'Start'** -painiketta uudelleen.

'Cleaning agent for milk system.'

► Kaada 250 ml raikasta vettä astiaan ja lisää yksi korkillinen maitojärjestelmän puhdistusainetta.

► Upota maitoputki astiaan.

5 Huolto



- ▶ Laita toinen astia kaksoissuuttimen alle.
- ▶ Paina 'Next'-painiketta.
'Milk system is being cleaned.', vesi valuu ulos kaksoissuuttimesta.
'Water for cleaning milk system.'
- ▶ Huuhdo astia huolellisesti, täytä se 250 ml:lla raikasta vettä ja upota maitoputki veteen.
- ▶ Tyhjennä toinen astia ja laita se uudelleen kaksoissuuttimen alle.
- ▶ Paina 'Next'-painiketta.
'Milk system is being cleaned.', kaksoissuutin ja maitoputki huuhdotaan raikkaalla vedellä.
Toimenpide pysähtyy automaattisesti. 'Milk system cleaning complete.' näkyy lyhyen aikaa näytöllä.
'Please select product.'

Kaksoissuuttimen purkaminen ja huuhtelu

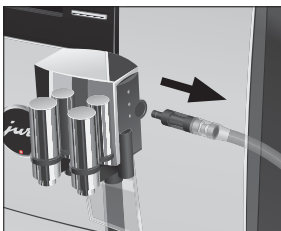

Kaksoissuutin on purettava ja huuhdottava päivittäin, jos on valmistettu maitoa, jotta varmistetaan, että se toimii kunnolla ja myös hygienian vuoksi.

- ▶ Irrota maitoputki ja huuho se huolellisesti juoksevan veden alla.
- ▶ Paina vapauttimia ja vedä kaksoissuuttimen kantta ylös ja pois.

5 Huolto

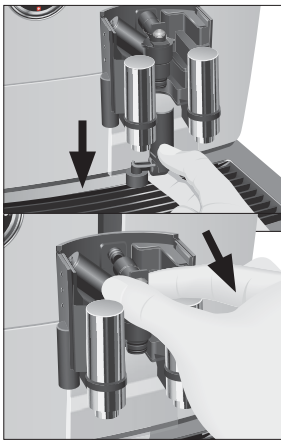

► Vedä maitojärjestelmän alaosa varovasti alas ja irti.

► Irrota maitojärjestelmä kaksoissuuttimesta.

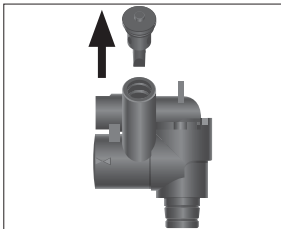

► Irrota ilmanottoputki.

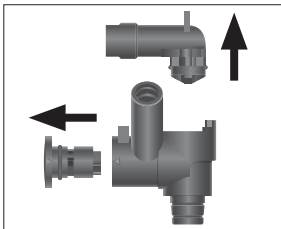

► Pura maitojärjestelmä yksittäisiin osiinsa.

► Huuho kaikki osat juoksevan veden alla. Jos osissa on pahasti kiinni kuivuneita maitojäämiä, upota ensin yksittäiset osat JURA maitojärjestelmän puhdistusaineeseen. Huuho sen jälkeen osat perusteellisesti.

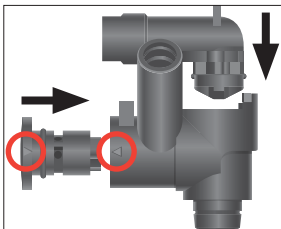

► Kokoa maitojärjestelmä uudelleen. Sitä tehdessäsi kiinnitä huomiota yksittäisissä osissa näkyviin nuoliin (ympyröity punaisella kuvassa).

5 Huolto

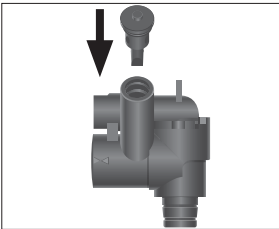

► Laita ilmanottoputki paikoilleen.

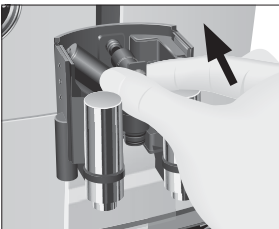

► Kiinnitä kootut yksittäiset osat takaisin kaksoissuuttimeen ja paina sitä tiukasti.

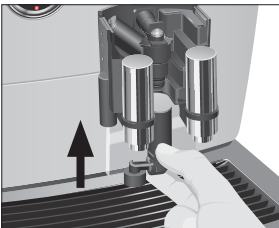

► Kiinnitä maitojärjestelmän alaosa jo alapuolelta kiinnitettyyn osaan.



► Laita kaksoissuuttimen kansi paikoilleen. Se napsahtaa kuuluvasti paikoilleen.

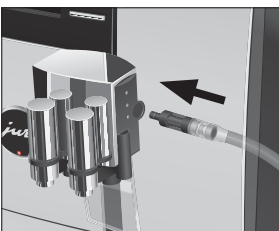

► Laita maitoputki kaksoissuuttimeen.



Suodattimen laittaminen paikoilleen ja aktivointi

Sinun ei tarvitse poistaa GIGA-kahvikoneestasi kalkkia, jos käytät CLARIS Pro Blue-suodatinpatruunaa. Jos veden kovuus on 10° dH tai suurempi, suosittelemme käyttämään suodatinpatruunaa. Jos et tiedä käyttämäsi veden kovuutta, voit selvittää sen ensin (katso Luku 1 ”Valmistelut ja ensimmäinen käyttöönotto – Veden kovuuden määrittäminen”).

Jos et aktivoinut suodatinpatruunaa koneen ensimmäisen käyttöönoton yhteydessä, voit tehdä sen nyt seuraavasti.

- i** Suorita ensin toimenpide ”suodattimen paikoilleen laittaminen” ilman keskeytyksiä. Näin varmistat sen, että GIGA-kahvikoneesi tuottaa aina parhaan mahdollisen tuloksen.

Edellytys: Näytöllä näkyy **‘Please select product.’**

- P** ▶ Paina P-painiketta.
‘Maintenance status (1/5)’
 -  ▶ Käännä kiertokytkintä, kunnes näytölle tulee ohjelman kohta **‘Machine settings (3/5)’**.
 - ▶ Paina **‘Maintenance settings’**-painiketta.
 - ▶ Paina **‘Filter’**-painiketta.
‘Filter’
 - ▶ Paina **‘Active’**-painiketta.
 - ▶ Paina **‘Save’**-painiketta.
Näytölle ilmestyy lyhyeksi ajaksi **‘Saved’**.
‘Insert filter.’ / ‘Press the Rotary Switch.’
 - ▶ Irrota vesisäiliö ja tyhjennä se.
 - ▶ Avaa suodattimen pidin ja laita suodatinpatruuna vesisäilöön käyttäen hieman painetta.
 - ▶ Sulje suodattimen pidin. Se napsahtaa kuuluvasti paikoilleen.
 - ▶ Täytä vesisäiliö raikkaalla, kylmällä vedellä ja laita säiliö takaisin paikoilleen.
 -  ▶ Paina kiertokytkintä.
‘Filter is being rinsed.’, suodatin huuhdotaan. Suodattimen huuhtelu pysähtyy automaattisesti. Näytölle tulee **‘Empty drip tray.’**
 - ▶ Tyhjennä tippakaukalo ja kahvinpurusäiliö ja laita ne takaisin koneeseen.
‘Filter’ / ‘Filter rinsing complete.’
- Kone lämpenee. Näytölle tulee **‘Please select product.’** GIGA-kahvikoneesi on taas käyttövalmis.



Suodattimen vaihtaminen

i Sen jälkeen kun suodattimen läpi on valunut 100 litraa vettä tai kun on kulunut kaksi kuukautta, suodatin lakkaa toimimasta. GIGA-koneesi kehottaa sinua automaattisesti vaihtamaan suodattimen.

i Jos CLARIS Pro Blue-suodatinpatruunaa ei aktivoida ohjelmointitilassa, sinua ei kehoteta vaihtamaan suodatinta.

Esimerkki: Toimi seuraavasti halutessasi vaihtaa suodattimen, kun saat kehotuksen tehdä niin.

Edellytys: Näytöllä näkyy **'Change the filter'** ja  symboli.

- P** ▶ Paina P-painiketta.
'Maintenance status (1/5)'
- ▶ Paina **'Change the filter'**-painiketta.
- ▶ Paina **'Start'**-painiketta.
- ▶ Paina **'Start'**-painiketta uudelleen.
'Change filter.' / 'Press the Rotary Switch.'
- ▶ Irrota vesisäiliö ja tyhjennä se.
- ▶ Avaa suodattimen pidin ja irrota vanha CLARIS Pro Blue-suodatinpatruuna.
- ▶ Laita uusi suodatinpatruuna vesisäilöön käyttäen hieman painetta.
- ▶ Sulje suodattimen pidin. Se napsahtaa kuuluvasti paikoilleen.
- ▶ Täytä vesisäiliö raikkaalla, kylmällä vedellä ja laita säiliö takaisin paikoilleen.
-  ▶ Paina kiertokytkintä.
'Filter is being rinsed.', suodatin huuhdellaan. Suodattimen huuhtelu pysähtyy automaattisesti. Näytölle tulee **'Empty drip tray.'**
- ▶ Tyhjennä tippakaukalo ja kahvinpurusäiliö ja laita ne takaisin koneeseen.
'Change the filter' / 'Filter rinsing complete.'
Kone lämpenee. Näytölle tulee **'Please select product.'**



Koneen puhdistus

220 kahviannoksen valmistuksen tai 80 päällekytkentähuuhtelun jälkeen GIGA kehottaa sinua puhdistamaan laitteen.

VAARA Jos käytetään vääränlaista puhdistusainetta, kone voi vahingoittua ja/tai veteen voi jäädä puhdistusainejäämiä.

- Käytä ainoastaan alkuperäisiä JURA-hoitotuotteita.

- i** Puhdistusohjelma kestää noin 20 minuuttia.
- i** Älä keskeytä puhdistusohjelmaa. Jos teet niin, puhdistuksen laatu kärsii.
- i** Erikoistuneilla jälleenmyyjillä on JURA-puhdistustabletteja.

Esimerkki: Toimi seuraavasti halutessasi puhdistaa koneen, kun saat kehoituksen tehdä niin.

Edellytys: Näytöllä näkyy 'Clean machine.' ja symboli ☼.

- P** ► Paina P-painiketta.
 - 'Maintenance status (1/5)'
- Paina 'Clean'-painiketta.
- Paina 'Start'-painiketta.
- Paina 'Start'-painiketta uudelleen.
 - 'Empty coffee grounds container.'
- Tyhjennä tippakaukalo ja kahvinpurusäiliö. Laita ne takaisin koneeseen.
 - 'Press the Rotary Switch.'
- Laita astia kaksoissuuttimen alle.
 - ⌚** ► Paina kiertokytkintä.
 - 'Machine is being cleaned.', vesi valuu ulos kaksoissuuttimesta. Toimenpide keskeytetään, 'Add cleaning tablet.'
 - Avaa jauhetun kahvin täyttösuppilon kansi.
- Laita JURA-puhdistustabletti täyttösuppiloon.
- Sulje täyttösuppilon kansi.
 - 'Press the Rotary Switch.'
- ⌚** ► Paina kiertokytkintä.
 - 'Machine is being cleaned.', vesi valuu toistuvasti ulos kaksoissuuttimesta. Toimenpide keskeytetään, 'Empty coffee grounds container.'



- ▶ Tyhjennä tippakaukalo ja kahvinpurusäiliö ja laita ne takaisin koneeseen.

‘Clean’ / ‘Cleaning complete.’

Puhdistus on nyt suoritettu loppuun. GIGA-kahvikoneesi on taas käyttövalmiina.

Kalkinpoisto koneesta

GIGA-koneeseen kertyy ajan mittaan kalkkijäämiä, ja kone kehottaa sinua automaattisesti suorittamaan tarvittaessa kalkinpoiston. Kertyvän kalkin määrä riippuu käyttämäsi veden kovuudesta.

- i** Jos käytät CLARIS Pro Blue-suodatinpatruunaa ja se aktivoidaan, sinua ei tällöin kehoteta vaihtamaan suodatinta.

⚠ VAARA

Jos kalkinpoistoainetta joutuu iholle tai silmiin, se voi aiheuttaa ärsytystä.

- ▶ Varo, ettei ainetta pääse iholle tai silmiin.
- ▶ Huuhtelee kalkinpoistoaine pois puhtaalla vedellä. Jos silmiisi pääsee kalkinpoistoainetta, ota yhteyttä lääkäriin.

Jos käytetään vääränlaista kalkinpoistoainetta, se voi vaurioittaa konetta tai veteen voi jäädä puhdistusainejäämiä.

- ▶ Käytä ainoastaan alkuperäisiä JURA-hoitotuotteita.

Jos kalkinpoisto keskeytetään, se voi vaurioittaa konetta.

- ▶ Anna kalkinpoisto-ohjelman käydä loppuun asti.

VAARA

Jos kalkinpoistoainetta pääsee aroille (esim. marmorisille) pinnoille, ne saattavat vahingoittua.

- ▶ Puhdista mahdolliset roiskeet välittömästi.

i Kalkinpoisto-ohjelma kestää noin 50 minuuttia.

i JURA-kalkinpoistotabletteja on myytävänä erikoistuneilla jälleenmyyjillä.

Esimerkki: Toimi seuraavasti halutessasi suorittaa kalkinpoiston, kun saat kehotuksen tehdä niin.

Edellytys: Näytöllä näkyy ‘Decalcify machine.’ ja symboli ☼.

- P** ▶ Paina P-painiketta.
‘Maintenance status (1/5)’
- ▶ Paina ‘Descal’-painiketta.

- ▶ Paina **'Start'**-painiketta.
- ▶ Paina **'Start'**-painiketta uudelleen.
'Empty drip tray.'
- ▶ Tyhjennä tippakaukalo ja kahvinpurusäiliö ja laita ne takaisin koneeseen.
'Pour descaling agent into water tank.'
- ▶ Irrota vesisäiliö ja tyhjennä se.
- ▶ Anna 4 JURA kalkinpoistotabletin hajota kokonaan astiaan, jossa on 800 ml vettä. Tähän saattaa kulua useita minuutteja.
- ▶ Kaada liuos tyhjiin vesisäiliöön ja laita se koneeseen.
'Press the Rotary Switch.'

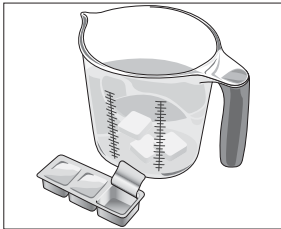

- ▶ Laita astia kaksoissuuttimen alle ja toinen astia kuumavesisuuttimen alle.
- ▶ Paina kiertokytkintä.
'Machine is being descaled.', vesi valuu toistuvasti ulos kaksoissuuttimesta ja kuumavesisuuttimesta. Toimenpide pysähtyy automaattisesti. Näytölle tulee **'Empty drip tray.'**
- ▶ Tyhjennä kumpikin astia.
- ▶ Tyhjennä tippakaukalo ja kahvinpurusäiliö ja laita ne takaisin koneeseen.
'Fill water tank.'
- ▶ Irrota vesisäiliö ja huuhto se huolellisesti.
- ▶ Täytä vesisäiliö raikkaalla, kylmällä vedellä ja laita se takaisin paikoilleen.
'Press the Rotary Switch.'
- ▶ Laita astiat takaisin kaksoissuuttimen ja kuumavesisuuttimen alle.
- ▶ Paina kiertokytkintä.
'Machine is being descaled.', vesi valuu ulos kaksoissuuttimesta ja kuumavesisuuttimesta. Toimenpide pysähtyy automaattisesti. Näytölle tulee **'Empty drip tray.'**



- ▶ Tyhjennä tippakaukalo ja kahvinpurusäiliö ja laita ne takaisin koneeseen.

'Descale' / 'Descaling complete.'

Kalkinpoisto on nyt suoritettu loppuun. GIGA-kahvikoneesi on taas käyttövalmiina.

- i** Jos kalkinpoistotoimenpide pysähtyy yllättäen, huuhtelee vesisäiliö perusteellisesti.

Papusäiliön puhdistaminen

Kahvipapujen pinnassa saattaa olla ohut öljykalvo, joka voi jäädä papusäiliöön. Nämä jäämät voivat vaikuttaa negatiivisesti kahvinvalmistustuloksiin. Tämän vuoksi puhdista papusäiliö aika ajoin.

Edellytys: Näytöllä on: 'Fill bean container.'

- ▶ Katkaise koneesta virta On/Off-painikkeella.
- ▶ Katkaise koneesta virta virtakytkimellä.
- ▶ Avaa koneen takaosassa oleva huoltokansi painamalla JURA-logon yläpuolelta.
- ▶ Työnnä **punainen** liukusulpa kokonaan taakse sulkeaksesi papusäiliön.

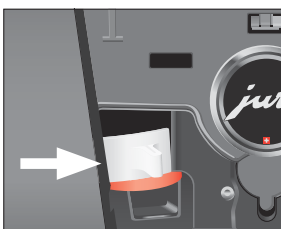
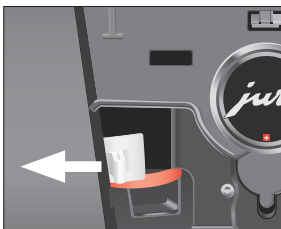

- ▶ Käännä **sininen** lukituslaite ulospäin.
- ▶ Irrota papusäiliö.
- ▶ Irrota aromit säilyttävä kansi.
- ▶ Tyhjennä papusäiliö.
- ▶ Puhdista papusäiliö pehmeällä, kuivalla liinalla.
- ▶ Laita papusäiliö takaisin paikoilleen.
- ▶ Käännä sininen lukituslaite sisäänpäin.
- ▶ Vedä punainen liukusulpa kokonaan eteenpäin.
- ▶ Laita huoltokansi takaisin paikoilleen ja kiinnitä se painamalla JURA-logon yläpuolelta. Se napsahtaa kuuluvasti paikoilleen.
- ▶ Täytä papusäiliö kahvipavuilla ja sulje aromit säilyttävä kansi.

Kalkinpoisto vesisäiliöstä

Vesisäiliöön voi kertyä kalkkijäämiä. Varmistaaksesi sen, että kone toimii kunnolla, poista kalkki vesisäiliöstä aika ajoin.

- ▶ Irrota vesisäiliö.
- ▶ Jos käytät CLARIS Pro Blue-suodatinpatruunaa, irrota se.
- ▶ Täytä vesisäiliö kokonaan ja anna 3 JURA kalkinpoistotabletin liueta veteen.
- ▶ Jätä kalkinpoistoliuos säiliöön useamman tunnin ajaksi (esim. yön yli).
- ▶ Tyhjennä vesisäiliö ja huuhto se perusteellisesti.
- ▶ Jos käytät CLARIS Pro Blue-suodatinpatruunaa, laita se takaisin paikoilleen.
- ▶ Täytä vesisäiliö raikkaalla, kylmällä vedellä ja laita se takaisin paikoilleen.

6 Näytölle tulevat ilmoitukset

Ilmoitus	Syy/Seuraus	Toimenpide
'Fill water tank.'	Vesisäiliö on tyhjä. Et voi valmistaa mitään tuotteita.	► Täytä vesisäiliö (Katso Lukua 1, "Valmistelut ja ensimmäinen käyttö - Vesisäiliön täyttäminen").
'Empty coffee grounds container.'	Kahvinpurusäiliö on täynnä. Et voi valmistaa mitään tuotteita.	► Tyhjennä kahvinpurusäiliö ja tippakaukalo. (Katso Lukua 3 "Päivittäinen käyttö - Päivittäinen huolto").
'Coffee grounds container not fitted.'	Kahvinpurusäiliötä ei ole laitettu paikoilleen. Et voi valmistaa mitään tuotteita.	► Laita kahvinpurusäiliö paikoilleen.
'Empty drip tray.'	Tippakaukalo on täynnä. Et voi valmistaa mitään tuotteita.	► Tyhjennä tippakaukalo. ► Puhdista ja kuivaa tippakaukalon takaosassa olevat metalliset liittimet.
'Drip tray not fitted.'	Tippakaukaloa ei ole laitettu oikein paikoilleen tai sitä ei ole laitettu lainkaan paikoilleen. Et voi valmistaa mitään tuotteita.	► Laita tippakaukalo paikoilleen .
'Press the Rotary Switch.'	Järjestelmä on täytettävä vedellä tai GIGA kehottaa sinua jatkamaan aloitettua huolto-ohjelmaa.	► Käännä kiertokytkintä jatkaaksesi huolto-ohjelmaa tai täyttääksesi järjestelmän .
'Fill bean container.'	Papusäiliö on tyhjä. Et voi valmistaa mitään erikoiskahveja, mutta voit valmistaa kuumaa vettä ja maitoa.	► Täytä papusäiliö (Katso Lukua 1, "Valmistelut ja ensimmäinen käyttö - Papusäiliön täyttäminen").
'Rinse the milk system.'	GIGA kehottaa sinua huuhtomaan maitojärjestelmän.	► Paina P-painiketta ja sen jälkeen 'Rinse the milk system' -painiketta käynnistääksesi maitojärjestelmän huuhtelun.
'Clean machine.'	GIGA kehottaa sinua puhdistamaan koneen.	► Puhdista kone. (Katso Lukua 5 "Huolto - Koneen puhdistus").
'Decalcify machine.'	GIGA kehottaa sinua suorittamaan koneen kalkinpoiston.	► Suorita kalkinpoisto. (Katso Lukua 5 "Huolto - Koneen kalkinpoisto").

6 Näytölle tulevat ilmoitukset

Ilmoitus	Syy/Seuraus	Toimenpide
'Change filter.'	Sen jälkeen kun 100 litraa vettä on valunut CLARIS Pro Blue –suodatinpatruunan läpi tai on kulunut kaksi kuukautta, suodatin lakkaa toimimasta. GIGA kehottaa vaihtamaan suodattimen.	► Vaihda CLARIS Pro Blue –suodatinpatruuna (Katso Lukua 5 ”Huolto – Suodattimen vaihto”).
'Spout is not fitted.'	Kaksoissuutinta tai kaksoissuuttimen suojusta ei ole laitettu paikoilleen oikein.	► Laita kaksoissuutin tai kaksoissuuttimen kansi paikoilleen oikein.
'Not enough ground coffee.'	Koneessa on liian vähän jauhettua kahvia. GIGA pysäyttää toiminnon.	► Ensi kerralla, kun valmistat kahvia, käytä enemmän valmiiksi jauhettua kahvia (Katso Lukua 2, ”Valmistus – Valmiiksi jauhettu kahvi”).

7 Vianetsintä

Ongelma	Syy/Seuraus	Toimenpide
Vahtoa muodostuu liian vähän, kun maitoa vaahdotetaan, tai maitoa ruiskuu kaksoisuuttimesta.	Kaksoissuutin on likainen.	► Huuhtelee ja puhdistaa kaksoissuutin (katso Lukua 5, ”Huolto – Maitojärjestelmän puhdistaminen”).
Kun kahvia valmistetaan, sitä tulee ulos vain tipoitin.	Kahvi tai valmiiksi jauhettu kahvi on jauhettu liian hienoksi ja se tukkii järjestelmän. Samaa suodatinpatruunaa on voitu käyttää useita kertoja tai veden kovuus on asetettu väärin ohjelmointitilassa.	► Laita kahvimylly karkeammalle asetukselle tai käytä karkeampaa jauhettua kahvia (katso Lukua 4 ”Pysyvät asetukset ohjelmointitilassa - Jauhatuskarkeuden asettaminen”). ► Suorita kalkinpoisto (Katso Lukua 5 ”Huolto – Koneen kalkinpoisto”).
’Fill bean container.’ ei tule näytölle, vaikka papusäiliö on tyhjä.	Papumäärän ilmaisimien on oltava likainen.	► Puhdistaa papusäiliö (katso Lukua 5, ”Huolto – Papusäiliön puhdistus”).
’Empty drip tray.’ ilmoitus pysyy jatkuvasti näytöllä.	Tippakaukalon metalliset liittimet ovat likaisia tai märkiä.	► Puhdistaa ja kuivaa tippakaukalon takapuolella olevat metalliset liittimet.
’Fill water tank.’ näytetään, vaikka vesisäiliö on täynnä.	Vesisäiliön kelluke on jumissa.	► Poista kalkki vesisäiliöstä (katso Lukua 5, ”Huolto – Vesisäiliön kalkinpoisto”).
’Error 2’ tulee näytölle.	Jos laitetta on säilytetty liian pitkään kylmässä, se ei kykene lämpenemään turvallisuusyhteydestä.	► Anna laitteen lämmentä huoneen lämpötilassa.
Näytölle tulee muita ’Error’ -ilmoituksia.	–	► Katkaise GIGasta virta virtakytimestä. Ota yhteyttä oman asuinmaasi JURA-asiakaspalveluun (katso Lukua 11 ”JURA yhteystiedot/ Juridiset tiedot”).

i Jos et pysty ratkaisemaan ongelmaa itse, ota yhteyttä oman asuinmaasi JURA-asiakaspalveluun. (katso Lukua 11 ”JURA yhteystiedot/ Juridiset tiedot”).

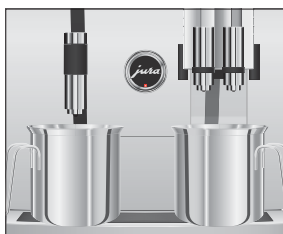

8 Kuljetus ja ympäristöystävällinen hävittäminen

Kuljetus / Järjestelmän tyhjentäminen



Suojataksesi GIGA-konettasi jäätymiseltä kuljetuksen aikana, tyhjennä järjestelmä ennen kuljetusta.

Edellytys: Näytöllä näkyy **'Please select product.'**

- ▶ Laita kaksoissuuttimen alle astia ja toinen astia kuumavesisuuttimen alle.
- P** ▶ Paina P-painiketta.
'Maintenance status (1/5)'
-  ▶ Käännä kiertokytkintä, kunnes näytölle tulee ohjelman kohta **'Machine settings (3/5)'**.
- ▶ Paina **'Factory setting'**-painiketta.
'Factory setting'
- ▶ Paina **'Empty system'**-painiketta.
'Empty system' / 'Remove the water tank.'
- ▶ Irrota vesisäiliö ja tyhjennä se.
'Press the Rotary Switch.'
-  ▶ Paina kiertokytkintä.
'System is emptying.', vesi valuu ulos kaksoissuuttimesta ja kuumavesisuuttimesta.
Toimenpide pysähtyy automaattisesti. GIGA-koneestasi sammutetaan virta.

Hävittäminen

Hävitä vanhat koneet ympäristöystävällisellä tavalla.



Vanhoissa koneissa on arvokkaita, kierrätettäviä raaka-aineita, jotka tulee ottaa talteen kierrätettäväksi. Tämän vuoksi hävitä vanhat koneesi soveltuvien keruujärjestelmien kautta.

9 Tekniset tiedot

Jännite	220–240 V ~, 50 Hz
Teho	2300 W
Ilmassa kantautuva melu	L _p < 70 dB (A)
Ympäristöolosuhteet	Kosteus max. 80% Ympäristön lämpötila 10–35 °C
Yhdenmukaisuusmerkintä	CE
Energian kulutus 'Save energy' / 'Save No'	n. 30 Wh
Energian kulutus 'Save energy' / 'Save Level 1'	n. 12 Wh
Energian kulutus 'Save energy' / 'Save Level 2'	n. 15 Wh
Pumpun paine	staattinen, max. 15 bar
Vesisäiliön tilavuus	5 l
Papusäiliön tilavuus	1000 g
Kahvinpurusäiliön tilavuus	max. 40 annosta
Virtajohdon pituus	n. 1,1 m
Paino	n. 18,3 kg
Mitat (l × k × s)	37 × 55 × 49,6 cm

Tietoa testaajille (toista testi normin DIN VDE 0701-0702 mukaisesti): Keskusmaadoituspiste (CGP sijaitsee koneen takaosassa JURA-logon alapuolella (irrota huoltokansi, käännä JURA-logoa vastapäivään).

10 Hakemisto

A

- Ajan muoto
 - Ohjelmointitila 35
- Ajastin 33
- Aromit säilyttävä kansi
 - Papusäiliö, jossa aromit säilyttävä kansi 4
- Asennus
 - Koneen asennus 10
- Asetukset
 - Huoltoasetukset 30
 - Pysyvät asetukset ohjelmointitilassa 24
- Asiakastuki 60
- Automaattinen päällekytkentä 33
- Automaattinen virrankatkaisu 33, 34

B

- Baristan reseptit 19
 - Käytöstä pois ottaminen 38
 - Ohjelmointitila 38
 - Valmistus 20

C

- Cappuccino 16
- CLARIS Pro Blue-suodatinpatruuna
 - Paikoilleen laittaminen ja aktivointi 45
 - Vaihtaminen 46
- Coffee à la carte 16

E

- Energiansäästötila 31
- Ensimmäinen käyttöönotto 11
- Espresso 16
- Expert mode-tila 25

H

- Huolto 40
 - Päivittäinen huolto 22
 - Säännöllinen huolto 23
- Huoltoasetukset 30
- Huoltokansi 5
- Huoltopistoke 5
- Hävittäminen 55

I

- Ilmoitukset, näyttö 52
- Internet 10

J

- Jauhatuskarkeus
 - Jauhatuskarkeuden asettaminen 29
- JURA
 - Internet 10
 - Yhteystiedot 60
- Järjestelmän tyhjentäminen 55

K

- Kahvi 16
- Kahvimylly
 - Jauhatuskarkeuden asetus 29
- Kahvijärjestelmän huuhtelu 40
- Kahvinpurusäiliö 4
- Kaksi tuotetta 17
- Kaksinkertainen tuote 17
- Kaksoissuutin
 - Kaksoissuutin, jonka korkeus ja leveys säädettävissä 4
 - Purkaminen ja puhdistaminen 42
- Kalkinpoisto
 - Koneen 48
 - Vesisäiliön 51
- Kansi
 - Huoltokansi 5
 - Säilytyslokeroon 4
 - Vesisäiliön 4
- Kellonaika 32
- Kieli 36
- Kierrettävä valintakytkin 18
- Kiertokytkin 5
- Klassikot 25
- Kone
 - Asennus 10
 - Kahvijärjestelmän huuhtelu 40
 - Kalkinpoisto 48
 - Puhdistus 47
 - Päälle kytkentä 22
 - Päältä kytkentä 23
 - Säännöllinen huolto 23
- Kotisivut 10
- Kuljetus 55
- Kupin kokoa vastaavien määrien pysyvä asetus 20
- Kuppitaso 4

10 Hakemisto

Kuuma vesi 21
Kuumavesisuutin
 Kuumavesisuutin, jonka korkeus ja leveys
 säädetävissä 4
Käyttö, ensimmäistä kertaa 11

L

Latte macchiato 16
Liukusalpa 5
Lukituslaite 5

M

Maito
Maidon liittäminen 15
Maitojärjestelmä
 Huuhtelu 41
 Puhdistaminen 41
Mittalusikka valmiiksi jauhetulle kahville 4

N

Nimen vaihtaminen 27
Näyttö 5
 Näytölle tulevat ilmoitukset 52
 Näytön asetukset 36, 37

O

Ohjelmointitila 24
 Ajastin 33
 Automaattinen virrankatkaisu 34
 Baristan reseptit 38
 Energiansäästötila 31
 Huoltoasetukset 30
 Jauhatuskarkeuden asettaminen 29
 Kellonaika ja päivämäärä 32
 Kieli 36
 Näytön asetukset 36
 Tausta 37
 Tehdasasetusten palauttaminen 35
 Tuotteen asetukset 25
 Tuotteiden lisääminen aloitusnäytölle 28
 Tietojen katselu 38
 Tuotteen uudelleen nimeäminen 27
 Veden kovuuden asettaminen 31
 Yksiköt 35
Oikea käyttö 6
Ongelmat
 Vianetsintä 54
Osoitteet 60

P

Painike
 On/Off-painike 5
 P-painike (ohjelmointi) 5
 Painikkeelle osoitetun tuotteen
 vaihtaminen 28
Palvelunumero 60
Papusäiliö
 Papusäiliö aromit säilyttävällä kannella 4
 Puhdistus 50
 Täyttö 11
Pika-asennus 12
Pikakahvi
 Valmiiksi jauhettu kahvi 18
Puhdistus
 Kone 47
 Papusäiliö 50
Puhelin 60
Pysyvät asetukset ohjelmointitilassa 24
Päivämäärä 32
Päällekytkentä
 Kone 22
Päälle kytkeytyminen
 Automaattinen päälle kytkeytyminen 33
Päällekytketymisaika
Päältäkytkentä
 Kone 23
Päältäkytkentäaika 33

R

Reseptit
 Baristan reseptit 19
Ristretto 16
Roiskesuoja 4

S

Suodatin
 Paikoilleen laittaminen ja aktivointi 45
 Vaihtaminen 46
Suutin
 Kaksoisuutin, jonka korkeus ja leveys
 säädetävissä 4
 Kuumavesisuutin, jonka korkeus ja leveys
 säädetävissä 4
Symbolien kuvaus 3
Säännöllinen huolto 23

T

- Tausta 37
- Tehdasasetukset
 - Palauta tehdasasetukset 35
- Tekniset tiedot 56
- Tietojen katselu 38
- Tippakaukalo 4
- Tuotteen asetukset 25
 - Säätäminen 25
- Tuotteen asetusten säätäminen 25
- Tuotteen uudelleen nimeäminen 27
- Tuotteen valintakytkin 16,18
- Tuotteiden lisääminen aloitusnäytölle 28
- Tuuletusaukot 4
- Turvallisuus 6
 - Turvallisuutta koskevat tiedot 6
- Täyttö
 - Papusäiliö 11
 - Vesisäiliö 10
- Täyttösuppilo
 - Valmiiksi jauhetun kahvin täyttösuppilo 4

V

- Vakioasennus 13
- Valinta kiertokytkimellä 16
 - Tuotteen valitsinkytkin 18
- Valmiiksi jauhettu kahvi 18
- Valmiiksi jauhetun kahvin mittalusikka 4
- Valmiiksi jauhetun kahvin täyttösuppilo 4
- Valmistus 16
 - Baristan reseptit 20
 - Cappuccino 16
 - Espresso 16
 - Kahvi 16
 - Kaksi erikoiskahvia 17
 - Kuuma vesi 21
 - Latte macchiato 16
 - Napin painalluksella 17
 - Ristretto 16
 - Tuotteen valintakytkintä käyttämällä 18
 - Valmiiksi jauhettu kahvi 18
 - Valmistusvaihtoehdot 16
 - Napin painalluksella 17

- Tuotteen valintakytkintä käyttämällä 18
- Veden kovuus
 - Veden kovuuden asettaminen 31
 - Veden kovuuden määrittäminen 15
- Verkkojohto 4
- Vesisäiliö 4
 - Kalkinpoisto 51
 - Täyttö 10
- Vianetsintä 54
- Virheet
 - Vianetsintä 54
- Virrankatkaisu
 - Automaattinen virrankatkaisu 33, 34
- Virtakytkin 4
- Väyläpalkki
 - Tekniset tiedot 56

Y

- Yhteystiedot 60
- Yksiköt 35

11 JURA yhteystiedot / Juridiset tiedot

JURA huoltoliikkeesi



JURA Elektroapparate AG
Kaffeeweltstrasse 10
CH-4626 Niederbuchsiten
Puh. +41 (0)62 38 98 233
www.jura.com

- Direktiivit** Kone on seuraavien EU-direktiivien mukainen:
- 2006/42/EC – Konedirektiivi
 - 2004/108/EC – Sähkömagneettinen yhteensopivuus
 - 2009/125/EC – Ekologista suunnittelua koskeva direktiivi
 - 2011/65/EU – Vaarallisten aineiden käytön rajoittamista koskeva direktiivi

- Tekniset muutokset** Pidätämme oikeuden teknisiin muutoksiin. Tämän käyttöohjekirjan kuvat ovat ainoastaan havainnollistamistarkoituksessa, eivätkä ne esitä koneen alkuperäisiä värejä. Sinun GIGA-laitteessasi saattaa olla pieniä eroja kuvattuun laitteeseen verrattuna.

- Palaute** Arvostamme mielipiteitäsi! Ota meihin yhteyttä osoitteessa www.jura.com.

- Tekijänoikeudet** Käyttöohjeet sisältävät tekijänoikeuslailla suojattuja tietoja. Näiden käyttöohjeiden kopioiminen tai kääntäminen toiselle kielelle ei ole sallittua ilman JURA Elektroapparate AG:n nimenomaista, kirjallista suostumusta.