

jura®

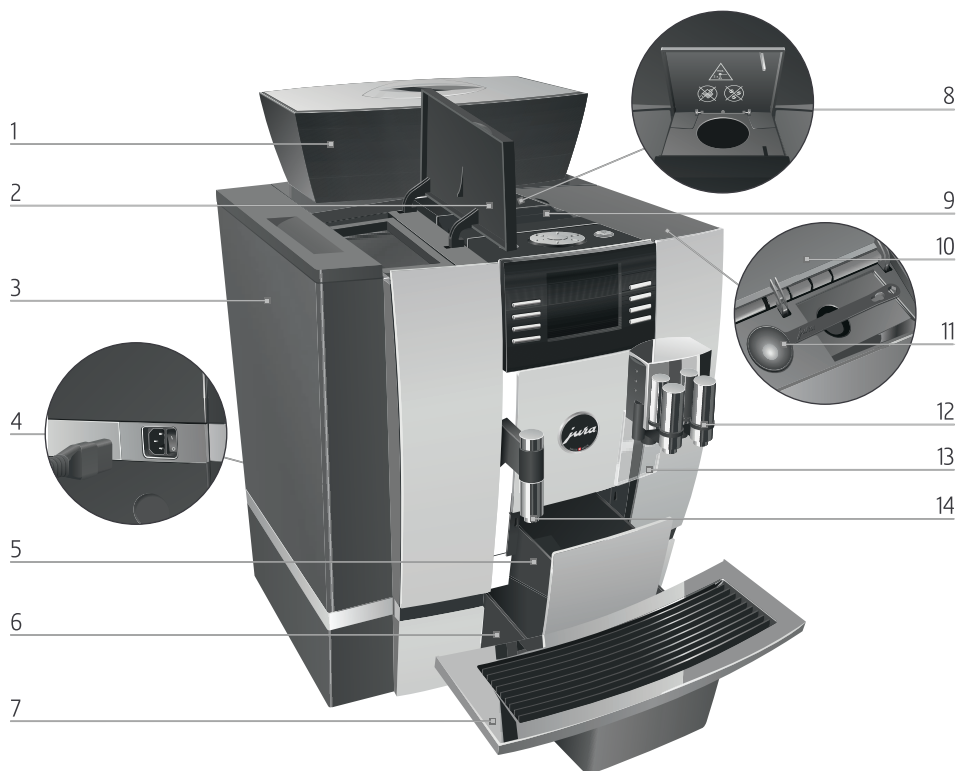

**Kavos aparato
GIGA X3 Professional
aptarnavimo instrukcija**

PRIETAISO APRAŠYMAS



1. Kavos pupelių talpa su aromato saugojimo dangteliu
2. Vandens talpos dangtelis
3. Vandens talpa
4. Srovės šaltinio įjungimo / išjungimo jungiklis, maitinimo laido jungtis
5. Kavos tirščių talpa
6. Nulašėjimo padėklas
7. Padėkliukas puodeliams
8. Talpa maltai kavai
9. Vėdinimo angos
10. Priedų talpos dangtelis
11. Dozavimo šaukštas maltai kavai
12. Reguliuojamo aukščio ir pločio kavos piltuvėlis
13. Apsauga nuo taškymo
14. Reguliuojamo aukščio karšto vandens piltuvėlis

Prietaiso valdymo elementai

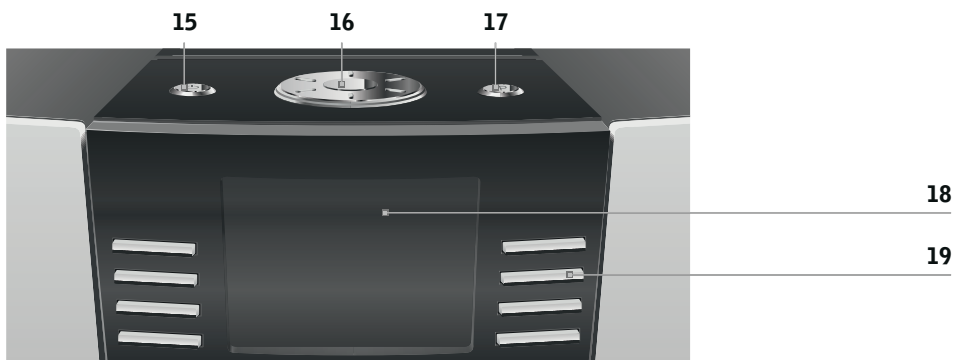

15. Įjungimo/išjungimo mygtukas \odot
16. Valdymo ratukas *Rotary Switch*
17. Programavimo mygtukas P
18. TFT ekranas
19. Valdymo mygtukai
(funkcija priklauso nuo to, kas rodoma ekrane)
20. Aptarnavimo dangtelis
(atidaromas piršto paspaudimu)
21. Kavos pupelių talpos užraktas
22. Kavos pupelių talpos sklendė
23. Aptarnavimo jungtis (po dangteliu)

Turinys

1. Saugus prietaiso naudojimas	5	5.3.1.2 Vandens kietumo nustatymas	22
1.1 Tinkamas naudojimas	5	5.3.2 Energijos taupymo režimas (E.S.M.®)	23
1.2 Įspėjimai ir atsargumo priemonės	5	5.3.3 Laiko ir datos nustatymas	23
1.3 Jura aptarnavimo centro atliekami nustatymai	6	5.3.4 Automatinis įjungimas ir išjungimas	24
2. Prietaiso ruošimas naudojimui	6	5.3.4.1 Automatinis įjungimas ir išjungimas savaitės dienomis	24
2.1 Vandens talpos pildymas	7	5.3.4.2 Automatinis išjungimas po produkto ruošimo	25
2.2 Kavos pupelių pildymas	7	5.3.5 Matavimo vienetai	25
3. NAUDOJANTIS PIRMA KARTĄ	7	5.3.6 Gamintojo nustatymai	26
3.1 Prietaiso ruošimas naudojimui	7	5.3.7 Valdymo meniu kalba	26
3.1.1 Greitas paruošimas	8	5.3.8 Ekranų parametrai	27
3.1.2 Standartinis paruošimas	9	5.3.9 Ekranų užsklanda	27
3.1.2.1 Su Claris Pro vandens filtru	9	5.4 Barista gėrimų įjungimas	28
3.1.2.2 Be Claris Pro vandens filtro	10	5.5 Informacija	28
3.2 Vandens kietumo matavimas	11	6. PRIEŽIŪRA	29
3.3 Pieno sistemos sujungimas	12	6.1 Kavos aparato praplovimo programa	29
4. KAVOS GĖRIMŲ RUOŠIMAS	12	6.2 Pieno sistemos praplovimo programa	30
4.1 Produktų meniu	12	6.3 Pieno sistemos valymo programa	31
4.1.1 Produkto ruošimas iš pagrindinio meniu	13	6.4 Claris Pro vandens filtro keitimas	32
4.1.2 Produkto ruošimas iš papildomo meniu	13	6.4.1 Claris Pro vandens filtro įdiegimas	33
4.2 Sumaltos kavos pupelės	14	6.5 Kavos aparato valymo programa	34
4.3 Karštas vanduo	15	6.6 Kavos aparato nukalkinimo programa	35
4.4 Gėrimo kiekio pagal puodelio tūrį nustatymas	15	6.7 Kavos piltuvėlio plovimas mechaniniu būdu	37
4.5 Barista gėrimai	16	6.8 Kavos pupelių talpos valymas	40
4.5.1 Barista gėrimų ruošimas	16	6.9 Kasdienė priežiūra	41
5. PROGRAMAVIMAS	17	6.9.1 Įjungimas	41
5.1 Valdymo meniu	17	6.9.2 Išjungimas	41
5.2 Produktų parametrai	18	6.9.3 Dienos pabaiga	42
5.2.1 Produktų nustatymų keitimas	19	7. VANDENS SISTEMOS TUŠTINIMAS	42
5.2.2 Produkto pavadinimo keitimas	19	8. PRANEŠIMAI EKRAŅELYJE	44
5.2.3 Produkto perkėlimas į pagrindinį meniu	20	9. SAVARANKIŠKAS VEIKIMO SUTRIKIMŲ ŠALINIMAS	46
5.2.4 Kavos malimo rupumo nustatymas	21	10. TECHNINIAI DUOMENYS	48
5.3 Kavos aparato nustatymai	21	11. PRIETAISO UTILIZACIJA	48
5.3.1 Priežiūros programų nustatymai	21	12. TECHNINIAI PAKEITIMAI	48
5.3.1.1 Pieno ruošimo sistemos plovimas	22	13. DIREKTYVOS	48

Gerb.kliente,

Ačiū, kad įsigijote JURA automatinį kavos aparatą *GIGA X3 Professional*. Prieš pradėdami naudotis prietaisu, atidžiai perskaitykite naudojimo instrukciją ir ją saugokite lengvai prieinamoje vietoje. Prietaisą išimkite iš pakuotės, nuimkite etiketes bei pakavimo elementus iš prietaiso vidaus ir išorės.

i Kavos aparato *GIGA X3 Professional* valdymo meniu gali būti rodomas lietuvių kalba. Lietuvių kalba yra papildomai įdiegiama JURA gamintojo įgaliotoje aptarnavimo įmonėje.

GIGA X3 Professional modelis yra gaminamas skirtingų modifikacijų, dėl to lietuviško valdymo meniu kai kurioms modifikacijoms negalima įdiegti. Dėl lietuviško valdymo meniu įdiegimo į Jūsų *GIGA X3 Professional* teiraukitės pirkimo vietoje arba JURA įgaliotoje aptarnavimo įmonėje.

1. SAUGUS PRIETAISO NAUDOJIMAS

■ 1.1 Tinkamas naudojimas

- Šiuo kavos aparatu gali naudotis specialistai arba apmokytas personalas savo reikmėms komercinėse įmonėse arba kavos gėrimų prekybai komerciniais tikslais. Laikykite šią naudojimo instrukciją šalia prietaiso ir perduokite ją kitam vartotojui. *GIGA X3* gali naudotis neapmokintas personalas, tačiau turi būti prižiūrimas naudojimo metu apmokinto asmens.
- Kavos aparatui JURA naudotina elektros srovės įtampa nustatoma gamykloje. Patikrinkite, ar elektros srovės šaltinis atitinka prietaiso techninėse charakteristikose nurodytus reikalavimus.
- Prietaisu gali būti ruošiami kavos gėrimai, šildomas ir plakamas pienas bei tiekiamas karštas vanduo. Kitais atvejais, dėl netinkamo naudojimosi prietaisu, gamintojas gali nutraukti nemokamą garantinį aptarnavimą LR įstatymų nustatyta tvarka.
- JURA Elektroapparate AG gamintojas nėra atsakingas už jokią žalą, patirtą dėl prietaiso netinkamo naudojimo arba naudojimo ne pagal paskirtį.
- Prieš pradėdami naudotis prietaisu, atidžiai perskaitykite visą naudojimosi instrukciją ir ją saugokite lengvai prieinamoje vietoje.

1.2 Įspėjimai ir atsargumo priemonės

- Vaikai nesupranta apie galimus pavojus, kurie gali kilti kai yra įjungti ir naudojami elektriniai prietaisai, todėl niekada nepalikite vaikų be priežiūros šalia elektros prietaisų.
- Prietaisas neskirtas naudoti asmenims (įskaitant vaikus), kurie dėl patirties arba žinių stokos negali juo naudotis saugiai, arba asmenims, kurių fizinės, jutimo arba protinės galimybės yra sumažėjusios, nebent už juos atsakingas asmuo parodo, kaip prietaisu saugiai naudotis ir juos prižiūri.
- Nesinaudokite kavos aparatu, jeigu pažeistas elektros laidas. Saugokite įtampos laidą nuo kontakto su karštais paviršiais bei nuo aštrių paviršių briaunų. Neišjunginėkite prietaiso iš elektros lizdo traukiant už maitinimo laido – imkite už šakutės.
- Nesinaudokite kavos aparatu lauke, esant blogoms oro sąlygoms (lietus, sniegas, šaltis). Nejunkite kavos aparato į srovės šaltinį šlapiomis rankomis.
- Kavos aparatą statykite ant lygaus ir stabilaus paviršiaus. Niekada nestatykite ant karšto arba šilto paviršiaus (pvz., viryklės paviršiaus). Įsitikinkite, kad kavos aparatas pastatytas vaikams neprieinamoje vietoje.

- Imkitės būtinų atsargumo priemonių karšto vandens ar garo gaminimo metu, stebėkite, kad karštas vanduo ar garas nepatektų ant odos.
- Nesinaudokite ir nepalikite prietaiso, jeigu aplinkos temperatūra yra žemesnė nei 0°C, gali užšalti prietaiso vandens sistema, ko pasekoje galimi prietaiso gedimai.
- JURA gamintojas neatsako už jokią žalą, patirtą dėl kitų gamintojų prietaisui panaudotus komplektuojančius priedus, atsargines detales ar priežiūros priemones.
- Jeigu planuojate aparatu nesinaudoti ilgesnį laiką, pvz. atostogų metu, jį išjunkite iš elektros srovės šaltinio.
- Jeigu ruošiatės valyti prietaiso korpusą, jį išjunkite iš elektros srovės šaltinio.
- Nenardinkite kavos aparato į vandenį, nedėkite sudedamųjų kavos aparato dalių į indų plovimo mašiną, nedžiovinkite mikrobangų krosnelėje.
- Jeigu naudojate *Claris Pro* vandens filtrą:
 - *Claris Pro* vandens filtrus laikykite vaikams neprieinamoje vietoje.
 - *Claris Pro* vandens filtrus laikykite sausoje vietoje, hermetiškoje pakuotėje.
 - *Claris Pro* vandens filtrus laikykite atokiau nuo karštų skleidžiančių prietaisų bei nuo tiesioginių saulės spindulių.
 - Nenaudokite pažeistų *Claris Pro* vandens filtrų.
 - Neardykite *Claris Pro* vandens filtrų.
- Neardykite ir neremontuokite kavos aparato patys. Remonto darbus gali atlikti įgaliota JURA gamintojo aptarnavimo įmonė, turinti specialią įrangą bei naudojanti originalias detales.
- JURA gamintojo įgaliota aptarnavimo įmonė gali nutraukti nemokamą garantinį aptarnavimą, kai vartotojas nesilaiko naudojimosi instrukcijos reikalavimų, LR įstatymų nustatyta tvarka.

1.3 Jura aptarnavimo centro atliekami nustatymai

Šiuos nustatymus gali pakeisti tik JURA aptarnavimo centras:

- Uždrausti naudoti vartotojui papildomą meniu
- Neleisti sudrėkinti sumaltą kavos pupelių porciją prieš ruošiant kavos gėrimą (kiekvienam individualiai)
- Valdymo meniu punktams priskirti kodus (galimi 4 skirtingi kodai), kurių dėka galima uždrausti naudoti tam tikras funkcijas, pvz. neleisti naudoti priežiūros programomis.
- Uždrausti keisti kavos gėrimo dydį pagal turimą puodelio dydį *Rotary Switch* ratuko pasukimu
- Uždrausti ruošti 2x kavos gėrimus, spaudžiant kavos gėrimo mygtuką 2 kartus
- Uždrausti pranešimą ekranelyje, nurodantį ištuštinti nulašėjimo padėklą pasibaigus valymo programai

JURA aptarnavimo centro darbuotojai gali užprogramuoti priedų naudojimą:

- Įjungti panaudoto vandens nutekėjimą į kanalizaciją ar išorinę talpą.
- Įjungti kavos tirščių išmetimo į išorinę talpą funkciją.

2. PRIETAISO RUOŠIMAS NAUDOJIMUI

- **I** Aplankykite svetainę internete <http://www.ejura.lt>, kurioje rasite naudingos informacijos apie kavos aparato valdymą, priežiūrą bei kavą.
- **I** Prietaisą statykite ant sauso, lygaus ir įtvirtinto paviršiaus, toliau nuo karštų skleidžiančių prietaisų ar atviros liepsnos, neuždenkite prietaiso ventiliacijos angų pašaliniais daiktais.

2.1 Vandens talpos pildymas

- Naudokite tik šviežią, šaltą vandenį. Nepilkite pieno, mineralinio vandens ar kitų skysčių į vandens talpą, galimi prietaiso gedimai.
- Atidarykite vandens talpos dangtelį (2)



- Išimkite vandens talpą (3) ir išplaukite šaltu, švariu vandeniu
- Pripilkite vandens į vandens talpą ir įstatykite ją į vietą
- Uždarykite dangtelį
- Norėdami mėgautis puikaus skonio kava kiekvieną dieną, rekomenduojame keisti vandenį talpoje kasdien.

2.2 Kavos pupelių pildymas

- Kavos aparato malūnas nepritaikytas malti žalias, aromatizuotas arba sumaišytas su priedais (aromatais, aliejais ir pan.) kavos pupeles.
- Atidarykite kavos pupelių talpos dangtelį (1)
- Jeigu talpoje yra nešvarumų ar pašalinių daiktų, juos pašalinkite
- Įberkite kavos pupelių į talpą
- Uždarykite kavos pupelių talpos dangtelį

3. NAUDOJANTIS PIRMĄ KARTĄ

- Nesinaudokite kavos aparatu, jeigu pažeistas elektros laidas!

Ijungus kavos aparatą *GIGA X3 Professional* pirmą kartą, reikės paruošti prietaisą naudojimui, pasirenkant vieną iš dviejų **Greitas pasiruošimas (Quick instalation)** arba **Standartinis pasiruošimas (Standart instalation)** paruošimo būdų.

- **Greitas pasiruošimas (Quick instalation)** – nustatoma data, laikas ir prietaisas leidžia ruošti kavos gėrimus.
- **Standartinis pasiruošimas (Standart instalation)** – nustatoma data, laikas ir prašoma pasirinkti, ar bus naudojamas *Claris Pro* vandens filtras.
- Jei vandens kietumas didesnis nei 10° dH, rekomenduojame naudoti vandens filtrą. Jeigu nežinote naudojamo vandens kietumo, skaitykite skyrių 3.2 „Vandens kietumo matavimas“.

3.1 Prietaiso ruošimas naudojimui

- Įsitikinkite, kad vandens talpa ir kavos pupelių talpa yra pripildytos.

- Maitinimo laido vieną galą prijunkite prie kavos aparato, kitą – į įtampos šaltinį
- Prietaisą įjunkite srovės šaltinio įjungimo / išjungimo jungikliu (4)

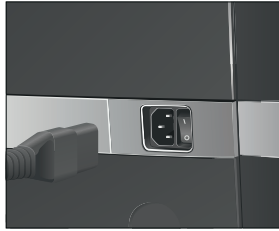

- Paspauskite įjungimo / išjungimo mygtuką 
- Užrašas ekranėlyje: **Welcome to Jura**
- Ekране rodomos valdymo meniu kalbos



Jeigu neradote reikiamos valdymo meniu kalbos, dešinėje pusėje spauskite mygtuką **Next**

- Spauskite mygtuką **Next**, kol rasite norimą kalbą, pvz.: **lietuvių (anglų)**
- Užrašas ekranėlyje: **Lietuvių (English)**
- Paspauskite atitinkamą mygtuką ties pasirinkta kalba
- Užrašas ekranėlyje: **Išsaugota (Saved)**
- Užrašas ekranėlyje: **Pirmas naudojimas (First-time use)**



Dabar prašoma pasirinkti vieną iš dviejų prietaiso paruošimo naudojimui būdų: **Greitas pasiruošimas (Quick instalation)** arba **Standartinis pasiruošimas (Standart instalation)**.

3.1.1 Greitas paruošimas

- Paspauskite mygtuką **Greitas pasiruošimas (Quick instalation)**
- Užrašas ekranėlyje: **Laikas (Time)**
- Spauskite mygtukus **+** arba **-** valandų nustatymui
- Spauskite mygtuką **Išsaugoti (Save)**
- Spauskite mygtukus **+** arba **-** minučių nustatymui
- Spauskite mygtuką **Išsaugoti (Save)**
- Užrašas ekranėlyje: **Išsaugota (Saved)**
- Užrašas ekranėlyje: **Data (Date)**
- Spauskite mygtukus **+** arba **-** metų nustatymui
- Spauskite mygtuką **Išsaugoti (Save)**
- Spauskite mygtukus **+** arba **-** mėnesio nustatymui
- Spauskite mygtuką **Išsaugoti (Save)**
- Spauskite mygtukus **+** arba **-** dienos nustatymui
- Spauskite mygtuką **Išsaugoti (Save)**
- Užrašas ekranėlyje: **Išsaugota (Saved)**
- Užrašas ekranėlyje: **Paspauskite valdymo ratuką. (Press the Rotary Switch.)**
- Padėkite tuščią indą po kavos piltuvėliu (12)



- Paspauskite valdymo ratuką *Rotary Switch* (16)
- Užrašas ekranėlyje: **Sistema pildosi (System is filling.)**
- Pildosi kavos aparato sistema, pildymas baigiasi automatiškai
- Užrašas ekranėlyje: **Jus sveikina Jura (Welcome to Jura)**
- Užrašas ekranėlyje: **Aparatas kaista. (Machine is heating.)**
- Užrašas ekranėlyje: **Paspauskite valdymo ratuką. (Press the Rotary Switch.)**
- Paspauskite valdymo ratuką *Rotary Switch*
- Užrašas ekranėlyje: **Aparatas skalaujamas. (Machine is rinsing.)**
- Praplaunama kavos aparato sistema, praplovimas baigiasi automatiškai
- Užrašas ekranėlyje: **Prašau pasirinkti: (Please select product:)**
- Kavos aparatas paruoštas naudojimui

3.1.2 Standartinis paruošimas

- Paspauskite mygtuką **Standartinis pasiruošimas (Standart instalation)**
- Užrašas ekranėlyje: **Laikas (Time)**
- Spauskite mygtukus **+** arba **-** valandų nustatymui
- Spauskite mygtuką **Išsaugoti (Save)**
- Spauskite mygtukus **+** arba **-** minučių nustatymui
- Spauskite mygtuką **Išsaugoti (Save)**
- Užrašas ekranėlyje: **Išsaugota (Saved)**
- Užrašas ekranėlyje: **Data (Date)**
- Spauskite mygtukus **+** arba **-** metų nustatymui
- Spauskite mygtuką **Išsaugoti (Save)**
- Spauskite mygtukus **+** arba **-** mėnesio nustatymui
- Spauskite mygtuką **Išsaugoti (Save)**
- Spauskite mygtukus **+** arba **-** dienos nustatymui
- Spauskite mygtuką **Išsaugoti (Save)**
- Užrašas ekranėlyje: **Naudoti filtrą (Use filtre)**

i Dabar prašoma pasirinkti ar naudosite *Claris Pro* vandens filtrą: **Aktyvus (Active)** arba **Neaktyvus (Inactive)**.

3.1.2.1 Su *Claris Pro* vandens filtru

i Kavos aparato nukalkinti nereikės, jeigu naudosite *Claris Pro* vandens filtrą

- Jeigu norite naudoti *Claris Pro* vandens filtrą, spauskite mygtuką **Aktyvus (Active)**
- Spauskite mygtuką **Išsaugoti (Save)**
- Užrašas ekranėlyje: **Paspauskite valdymo ratuką. (Press the Rotary Switch.)**
- Padėkite tuščią indą po kavos piltuvėliu (12)



- Paspauskite valdymo ratuką *Rotary Switch* (16)
- Užrašas ekranėlyje: **Sistemos užpildymas. (System is filling.)**
- Pildosi kavos aparato sistema, pildymas baigiasi automatiškai
- Užrašas ekranėlyje: **Įdėti filtrą. / Paspauskite valdymo ratuką. (Insert filter. / Press the Rotary Switch.)**
- Iš *Welcome Pack* pakuotės išimkite *Claris Pro* filtrą
- Išimkite, ištuštinkite vandens talpą (3)
- Atidarykite vandens filtro laikiklį ir įstatykite *Claris Pro* vandens filtrą, švelniai nuspausdami žemyn



- Uždarykite vandens filtro laikiklį. Išgirsite fiksatoriaus spragtelėjimą, reiškiantį, kad vandens filtras įstatytas teisingai
- Pripilkite vandens į vandens talpą ir įstatykite ją į vietą
- Paspauskite valdymo mygtuką *Rotary Switch*
- Užrašas ekranėlyje: **Filtrus skalaujamas. (Filter is being rinsed.)**
- Praplaunamas *Claris Pro* vandens filtras, praplovimas baigiasi automatiškai
- Ekране pasirodo užrašas: **Ištuštinti padėklą. (Empty drip tray.)**
- Ištuštinkite nulašėjimo padėklą (6) ir kavos tirščių talpą (5) ir įdėkite juos atgal į kavos aparatą
- Užrašas ekranėlyje: **Filtrus (Filter)**
- Užrašas ekranėlyje: **Filtro skalavimas baigtas (Filter rinsing complete)**
- Užrašas ekranėlyje: **Jus sveikina Jura (Welcome to Jura)**
- Užrašas ekranėlyje: **Aparatas kaista. (Machine is heating.)**
- Užrašas ekranėlyje: **Paspauskite valdymo ratuką. (Press the Rotary Switch.)**
- Paspauskite valdymo mygtuką *Rotary Switch*
- Užrašas ekranėlyje: **Aparatas skalaujamas. (Machine is rinsing.)**
- Praplaunama kavos aparato sistema, praplovimas baigiasi automatiškai
- Užrašas ekranėlyje: **Prašau pasirinkti: (Please select product:)**
- Kavos aparatas paruoštas naudojimui

3.1.2.2 Be *Claris Pro* vandens filtro

- Jeigu nenaudosite *Claris Pro* vandens filtro, naudojimo eigoje kavos aparatas prašys atlikti nukalkinimą.

- Jeigu nenaudosite *Claris Pro* vandens filtro, spauskite mygtuką **Neaktyvus (Inactive)**
- Spauskite mygtuką **Išsaugoti (Save)**
- Ekране pasirodo užrašas: **Vandens kietumas (Water hardness)**
- **i** Kavos aparato sistema prašo nustatyti naudojamo vandens kietumą, jeigu nežinote naudojamo vandens kietumo, skaitykite skyrių 3.2 „Vandens kietumo matavimas“.
- Spauskite mygtukus **+** arba **-** metų nustatymui
- Spauskite mygtuką **Išsaugoti (Save)**
- Užrašas ekranėlyje: **Išsaugota (Saved)**
- Užrašas ekranėlyje: **Paspauskite valdymo ratuką. (Press the Rotary Switch.)**
- Padėkite tuščią indą po kavos piltuvėliu (12)



- Paspauskite valdymo ratuką *Rotary Switch* (16)
- Užrašas ekranėlyje: **Sistemos užpildymas. (System is filling.)**
- Pildosi kavos aparato sistema, pildymas baigiasi automatiškai
- Užrašas ekranėlyje: **Jus sveikina Jura (Welcome to Jura)**
- Užrašas ekranėlyje: **Aparatas kaista. (Machine is heating.)**
- Užrašas ekranėlyje: **Aparatas skalaujamas. (Machine is rinsing.)**
- Praplaukama kavos aparato sistema, praplovimas baigiasi automatiškai
- Užrašas ekranėlyje: **Prašau pasirinkti: (Please select product:)**
- Kavos aparatas paruoštas naudojimui

3.2 Vandens kietumo matavimas

- **i** Buityje naudojamas vanduo turi kalkių nuosėdų, kurių minkštame vandenyje yra mažiau, kietame – daugiau. Vanduo yra kaitinamas kaitinimo bloke, kuriame natūraliai kaupiasi kalkių nuosėdos ir jos gali užkimšti vandens tiekimo sistemą. Kavos aparatas turi įdiegtą vandens nukalkinimo programą, kurios metu yra išvalomos kalkių nuosėdos iš vandens sistemos, tačiau, kad ši programa aktyvuotųsi laiku, kavos aparatui reikia nustatyti naudojamo vandens kietumą. Prietaiso pakuotėje yra *Aquadur* vandens kietumo matavimo juostelė, kuria galima pamatuoti naudojamo vandens kietumą.
- *Aquadur* vandens kietumo matavimo juostelę išimkite iš *Welcome Pack* pakuotės
- Įmerkite juostelę į vandenį (pakanka vienos sekundės)
- Nukrėskite nuo juostelės vandens likučius
- Palaukite vieną minutę, kol juostelėje išryškės spalvoti segmentai

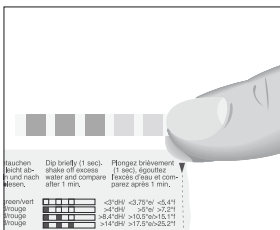

- Palyginkite spalvotų segmentų kombinaciją su aprašymu ant pakuotės
- Nustatykite vandens kietumą kavos aparatui

3.3 Pieno sistemos sujungimas

- **i** GIGA serijos kavos aparatai pasižymi tobulos pieno putos ruošimu, tačiau norint gauti tokią putą, ypač svarbu, kad pieno temperatūra būtų 4-8 °C, todėl rekomenduojame naudoti papildomai išsigyjamą JURA pieno šaldytuvą.
- Pieno žarnelę išimkite iš *Welcome Pack* pakuotės ir prijunkite prie kavos piltuvėlio (12), o kitą žarnelės galą – prie pieno šaldytuvo, kurį galite išsigyti JURA pardavimo vietose arba tiesiog įmerkite į pieno pakuotę ar butelį.
- **i** Ilgoji pieno žarnelė naudojama, kai pienas imamas iš butelio ar pakuotės, o trumpoji, kai prie kavos aparato prijungiamas pieno šaldytuvas.

4. KAVOS GĖRIMŲ RUOŠIMAS

Kava yra skaniausia, kai yra patiekiamą karšta. Šalti porcelianiniai puodeliai atšaldo gėrimą ir susilpnina skonį, todėl rekomenduojame pašildyti puodelius. Pilnas kavos aromatas atsiskleidžia šiltuose puodeliuose, juos galima šildyti originaliame JURA puodelių šildytuve, kurį galite išsigyti JURA pardavimo vietose.

- **i** Visų produktų parametrai (stiprumas, kavos kiekis, pieno kiekis ir kt.) keičiami kavos aparato programavimo režime, skaitykite skyrių 5.2 „Produktų parametrai“.
- **i** Produkto ruošimą galite bet kada sustabdyti paspaudę valdymo ratuką *Rotary Switch* arba mygtuką **⏏**.
- **i** Produkto ruošimo eiga rodoma kavos aparato ekranėlyje.

4.1 Produktų meniu

Kavos aparatas *GIGA X3 Professional* turi pagrindinį ir papildomą meniu:

- **Pagrindinis produktų meniu**
Įsijungus kavos aparatui, ekranėlyje rodomas pagrindis produktų meniu. Tiesiog paspauskite ties norimu produktu atitinkantį mygtuką.
- **Papildomas produktų meniu**
Pagrindiniame produktų meniu yra rodoma tik keletas produktų, kuriuos kavos aparatas *GIGA X3 Professional* ruošia vieno mygtuko paspaudimu. Norėdami pamatyti papildomą produktų meniu, pasukite valdymo ratuką *Rotary Switch*. Produkto ruošimas pradedamas paspaudus valdymo ratuką *Rotary Switch* arba mygtuką **Paruošti (Prepare)**.

- Jeigu 5 sekundžių laikotarpyje nepasirinksite kavos gėrimo iš papildomo meniu – išjungs pagrindinis kavos gėrimų meniu.

4.1.1 Produkto ruošimas iš pagrindinio meniu

- Pagrindiniame meniu yra rodomi aštuoni produktai, kurie paruošiami produktą atitinkančio vieno mygtuko paspaudimu.

Pavyzdyje pateikiama juodos kavos ruošimo eiga:

- Užrašas ekranėlyje: **Prašau pasirinkti: (Please select product:)**
- Juodos kavos puodelį padėkite po kavos piltuvėliu (12)



- Paspauskite mygtuką **Kava (Coffee)**
- Užrašas ekranėlyje: **Kava (Coffee)**
- Ruošiamas puodelis juodos kavos, ekranėlyje rodomas kavos stiprumas ir kiekis
- Ruošimas baigiamas automatiškai, kai į puodelį pribėga nustatytas kavos kiekis
- Užrašas ekranėlyje: **Prašau pasirinkti: (Please select product:)**
- 2 kavos puodelius vienu metu paruošite atitinkamą produkto mygtuką paspaudę **2 kartus 2 sekundžių laikotarpyje** arba 2x produktą galite rasti papildomame meniu.
- Ruošiant 2 kavos puodelius vienu metu negalima pasirinkti kavos stiprumo.

4.1.2 Produkto ruošimas iš papildomo meniu

- Norėdami pamatyti papildomą produktų meniu, pasukite valdymo ratuką *Rotary Switch*. Produkto ruošimas pradedamas paspaudus valdymo ratuką *Rotary Switch* arba mygtuką **Paruošti (Prepare)**.
- Jeigu 5 sekundžių laikotarpyje nepasirinksite kavos gėrimo iš papildomo meniu – išjungs pagrindinis kavos gėrimų meniu.

Pavyzdyje pateikiama **Caffè latte** kavos gėrimo ruošimo eiga:

- Užrašas ekranėlyje: **Prašau pasirinkti: (Please select product:)**
- Išimkite pieno žarnelę iš pakuotės ir prijunkite prie kavos piltuvėlio (12), o kitą žarnelės galą – prie pieno šaldytuvo arba įmerkite į pieno pakuotę ar butelį
- Kavos puodelį padėkite po kavos piltuvėliu



- Pasukite valdymo ratuką *Rotary Switch* (16)
- Ekranėlyje rodomas produktų papildomas meniu
- Sukite valdymo ratuką *Rotary Switch*, kol rasite **Caffè latte**
- Paspauskite valdymo mygtuką *Rotary Switch* arba mygtuką **Paruošti (Prepare)**
- Ruošimas baigiamas automatiškai, kai į puodelį pribėga nustatytas kavos kiekis
- Užrašas ekranėlyje: **Prašau pasirinkti: (Please select product:)**

4.2 Sumaltos kavos pupelės

- Rekomenduojame naudoti šviežiai sumaltas kavos pupeles arba prekybos vietoje išgigtą maltą kavą, kuri turi būti sumalta ne itin smulkiai, kitu atveju gali užsikimšti kavos aparato suspaudimo mechanizmas ir negalėsite paruošti kavos gėrimo.
- Ekranėlyje rodomas užrašas: **Maltos kavos neužtenka (Not enough ground coffee)** reiškia, kad įbėrėte per mažą kiekį sumaltų kavos pupelių, kavos ruošimas sustabdomas ir prietaiso sistema grįžta į pradinę būseną.
- Galite ruošti visus kavos gėrimus iš sumaltų kavos pupelių, kavos gėrimų ruošimo eiga ta pati.
- Draudžiama į kavos talpą berti daugiau kaip 2 dozavimo šaukštus maltos kavos.
- Griežtai draudžiama naudoti tirpią arba greito paruošimo kavą.
- Į kavos aparatą įbėrus sumaltas kavos pupelės, kavos gėrimą turite paruošti vienos minutės laikotarpyje, kitu atveju prietaiso sistema pupeles išmes į kavos tirščių talpą ir sistemą sugrįš į pradinę būseną.



Pavyzdyje pateikta juodos kavos iš sumaltų kavos pupelių ruošimo eiga:

- Užrašas ekranėlyje: **Prašau pasirinkti: (Please select product:)**
- Juodos kavos puodelį padėkite po kavos piltuvėliu (12)
- Atidarykite maltai kavai talpos (8) dangtelį
- Užrašas ekranėlyje: **Įdėkite maltos kavos (Please add ground coffee.)**
- Įbėrkite 1 maltos kavos dozavimo šaukštelį (11) sumaltų kavos pupelių į talpą maltai kavai
- Uždarykite maltai kavai talpos dangtelį
- Užrašas ekranėlyje: **Prašau pasirinkti: (Please select product:)**
- Paspauskite mygtuką **Kava (Coffee)**
- Užrašas ekranėlyje: **Kava (Coffee)**
- Ruošiamas puodelis juodos kavos, ekranėlyje rodomas kavos stiprumas ir kiekis
- Ruošimas baigiamas automatiškai, kai į puodelį pribėga nustatytas kavos kiekis
- Užrašas ekranėlyje: **Prašau pasirinkti: (Please select product:)**

4.3 Karštas vanduo

- Karštas vanduo gali būti ruošiamas trimis skirtingais temperatūrų lygiais: **Žema (Low)**, **Normali (Normal)**, **Aukšta (High)**.

Pavyzdyje pateikiama karšto vandens porcijos ruošimo eiga:

- Užrašas ekranėlyje: **Prašau pasirinkti: (Please select product:)**
- Puodelį karštam vandeniui padėkite po karšto vandens antgaliu (14)
- Paspauskite mygtuką **Karštas vanduo (Hot Water)**



- Karšto vandens ruošimo metu galite pasikeisti nustatytą karšto vandens temperatūros lygį. Spauskite mygtukus **+** arba **-** **2 sekundžių laikotarpyje**, kol nustatysite norimą karšto vandens temperatūros lygį. Nustatytas temperatūros lygis sekančiam puodeliui nebus išsaugotas.

- Užrašas ekranėlyje: **Karštas vanduo (Hot Water)**
- Ruošiamas karštas vanduo, ekranėlyje rodomi temperatūros lygis ir kiekis
- Ruošimas baigiamas automatiškai, kai į puodelį pribėga nustatytas vandens kiekis
- Užrašas ekranėlyje: **Prašau pasirinkti: (Please select product:)**

- Baigę karšto vandens ruošimą iš karto nelieskite karšto vandens antgalio, galite nusideginti odą.

4.4 Gėrimo kiekio pagal puodelio tūrį nustatymas

- Kavos aparatas *GIGA X3 Professional* leidžia nustatyti ir išsaugoti kiekį, kai nėra tiksliai žinomas puodelio tūris mililitrais, visiems produktams išskyrus *caffè latte*. Nustatytas kiekis yra išsaugojamas kavos aparato atmintyje ir sekantį kartą, ruošiant tą patį produktą, į puodelį pribėgs naujai nustatytas kiekis.

Pavyzdyje pateikiama juodos kavos gėrimo kiekio pagal turimą puodelį nustatymo eiga:

- Užrašas ekranėlyje: **Prašau pasirinkti: (Please select product:)**
- Juodos kavos puodelį padėkite po kavos piltuvėliu (12)



- Paspauskite ir laikykite mygtuką **Kava (Coffee)**

- Užrašas ekranėlyje: **Kava (Coffee)**
- Laikykite išpaustą mygtuką **Kava (Coffee)**, kol užrašas ekranėlyje: **Užtenka kavos? Paspausti mygtuką (Enough coffee? Press button.)**
- Paleiskite mygtuką **Kava (Coffee)**
- Ruošiamas puodelis juodos kavos
- Kavos ruošimą sustabdykite bet kurio mygtuko paspaudimu
- Užrašas ekranėlyje: **Išsaugota (Saved)**
- Naujai nustatytas juodos kavos kiekis yra išsaugotas
- Užrašas ekranėlyje: **Prašau pasirinkti: (Please select product:)**

i Norėdami tokiu būdu pakeisti papildomame meniu produkto kiekį, įeikite į papildomą meniu, pasirinkite produktą, paspauskite ir laikykite valdymo ratuką *Rotary Switch*, kol atsiras užrašas ekranėlyje: **Užtenka kavos? Paspausti mygtuką (Enough coffee? Press button.)**

i Produktų kiekį galite keisti ir kavos aparato programavimo režime, skaitykite skyrių 5.2 „Produktų parametrai“

4.5 Barista gėrimai

Šio prietaiso pagalba Jūs tapsite profesionaliu barista! Papildomame kavos gėrimų meniu rasite 12 puikių kavos kokteilių, kuriuos galite paruošti padedant Jūsų *GIGA X3 Professional* kavos aparatui – ruošimo metu Jums bus rodomi paveikslukai su paaiškinamaisiais užrašais. Jūsų pasirinkimui:

- Marocchino
- Pepresso
- White Cool
- Flavoured latte macchiato
- Irish coffee*
- Café mélangé
- Viennese coffee
- Winter Magic
- Shakerato
- Mango Lassi
- Red Cool*
- Summer Fire

Sukurti ne tika pamaloninti akis, bet ir išplėsti skonio pojūčius!

* – pažymėti receptai, į kurių sudėtį įeina alkoholis.

4.5.1 Barista gėrimų ruošimas

i Visi barista gėrimai ruošiami tuo pačiu būdu.

i Jeigu 5 sekundžių laikotarpyje nepasirinksite kavos gėrimo iš papildomo meniu – įsijungs pagrindinis kavos gėrimų meniu.

Pavyzdyje pateikiama **White Cool** kavos barista gėrimo ruošimo eiga:

- Užrašas ekranėlyje: **Prašau pasirinkti: (Please select product:)**
- Pasukite valdymo ratuką *Rotary Switch*, kol
- Užrašas ekranėlyje: **White Cool**

- Paspauskite valdymo ratuką *Rotary Switch*
- Ruoškite pasirinktą barista gėrimą, laikydamiesi nurodymų ekranėlyje
- Prie kito ruošimo etapo pereikite mygtuku **Toliau (Next)**



Bet kuriuo metu galite nutraukti ruošimo procedūrą mygtuku **⏏**



Barista gėrimų nustatymų keisti negalima, išskyrus kavos stiprumą ir kavos kiekį, sukant valdymo ratuką *Rotary Switch* kavos pupelių malimo arba ruošimo metu.

5. PROGRAMAVIMAS

Kavos aparato *GIGA X3 Professional* parametrai gamykloje nustatyti taip, kad iš karto galėtumėte juo naudotis.

Programavimo mygtuku **P** įeisite į valdymo meniu. Valdymo ratuku *Rotary Switch* ir valdymo mygtukais galite pereiti nuo vieno parametro prie kito, peržiūrėti ir keisti parametrų reikšmes, o ratuko paspaudimu – įeiti į valdymo meniu bei patvirtinti naujus parametrų nustatymus.

5.1 Valdymo meniu

Menu punktąs	Papunktis	Aprašymas
Priežiūros programų būklė (1/5) (Maintenance status (1/5))	Valymas (Clean) Nukalkinimas (Descale), rodoma tuomet, kai <i>Claris Pro</i> vandens filtras nėra aktyvuotas. Pakeisti filtrą (Change the filter), rodomas tuomet, kai <i>Claris Pro</i> vandens filtras yra aktyvuotas. Pieno sistemos skalavimas (Rinse the milk system) Kavos sistemos skalavimas (Rinse the coffee system) Pieno sistemos valymas (Clean the milk system)	Priežiūros programų būsenos indikacija ir aktyvavimas rankiniu būdu Daugiau informacijos skaitykite skyriuje 6. „Priežiūros programos“
Produkto nustatymai (2/5) (Product settings (2/5))	Programavimas (Programming) Pagrindinis meniu (Classic-library) Nustatyti malimo rupumą (Set consistency of grid)	Kavos gėrimų, pieno, karšto vandens ruošimo parametrų keitimas Papildomame gėrimų meniu produktų keitimas su pagrindiniame meniu esančiais gėrimais. Kavos malūnėlių malimo rupumo nustatymas
Aparato nustatymai (3/5) (Machine settings (3/5))	Priež. prog. nustatymai (Maintenance settings) Laikas / Data (Time / date) Chronometras (Timer) Energijos taupymas (Save energy) Kiekio vienetai (Units) Gamintojo nustatymai (Factory setting)	<i>Claris Pro</i> vandens filtro aktyvavimas, vandens kietumą, kavos aparato praplovimo programos įjungimo metu ir pieno sistemos praplovimo nustatymas Paros laiko ir datos nustatymas Prietaiso automatinio išsijungimo laiko nustatymas Elektrios energijos taupymo režimo nustatymas Vandens matavimo vienetų pasirinkimas Individualių parametrų atstatymas į gamyklinius nustatymus
Aparato nustatymai (4/5) (Machine settings (4/5))	Pasirinkti kalbą (Choose language) Ekranas (Display) Fono pasirinkimas (Colour scheme) Barista receptai (Barista recipes)	Valdymo meniu kalbos pasirinkimas Ekranėlio parametrų nustatymas Ekranėlio užsklandos parinkimas Barista receptų rodymo įjungimas/išjungimas
Informacija (5/5) (Information (5/5))	Produktų skaitiklis (Product counter) Dienos skaitiklis (Day counter) Priež. prog. skaitiklis (Maintenance counter) Versija (Version)	Paruoštų kavos gėrimų kiekio peržiūra Atliktų priežiūros programų kiekio peržiūra Kavos aparato programinės įrangos versija

5.2 Produktų parametrai

Produkto nustatymai (2/5) (Product settings (2/5)) meniu punkte galite keisti gamintojo nustatytus kavos gėrimų ruošimo parametrus ir išsaugoti pagal savo individualius poreikius. Šiame meniu punkte galite pervadinti kavos gėrimų pavadinimus, pvz. **Kava (Coffee)** į „**Mano kava**“.

lentelėje pateiktos produktų nustatymų keitimo ribos:

Produktas	Kavos stiprumas	Kiekis	Temperatūra	Papildomos funkcijos
Ristretto Espresso Kava (Coffee)*	● (labai švelni) ●● (švelni) ●●● (vidutinė) ●●●● (stipri) ●●●●● (labai stipri)	Vandens kiekis: 25 ml – 290 ml	Žema (Low) Vidutinė (Normal) Aukšta (High)	Keičiamas produkto pavadinimas
2 ristretto (2 ristretti) 2 espresso (2 espressi) 2 kavos (2 coffees)	–	Vandens kiekis: 25 ml – 290 ml (atskirai į kiekvieną puodelį)	Žema (Low) Vidutinė (Normal) Aukšta (High)	Keičiamas produkto pavadinimas
Cappuccino* Caffè latte* Espresso macchiato* Latte macchiato Flat white	● (labai švelni) ●● (švelni) ●●● (vidutinė) ●●●● (stipri) ●●●●● (labai stipri)	Vandens kiekis: 25 ml – 290 ml Pieno kiekis: 0 sec. – 120 sec. Pieno putos kiekis: 0 sec. – 120 sec. Pauzė: 0 sec. – 120 sec.	Žema (Low) Vidutinė (Normal) Aukšta (High)	Keičiamas produkto pavadinimas
2 cappuccino (2 cappuccini) 2 Caffè latte (2 Caffè latte) 2 espresso macchiato (2 espressi macchiati) 2 latte macchiato (2 latte macchiati) 2 flat whites	–	Vandens kiekis: 25 ml – 290 ml Pieno kiekis: 0 sec. – 120 sec. Pieno putos kiekis: 0 sec. – 120 sec. (atskirai į kiekvieną puodelį) Pauzė: 0 sec. – 120 sec.	Žema (Low) Vidutinė (Normal) Aukšta (High)	Keičiamas produkto pavadinimas
Caffè latte*	● (labai švelni) ●● (švelni) ●●● (vidutinė) ●●●● (stipri) ●●●●● (labai stipri)	Vandens kiekis: 25 ml – 290 ml Pieno kiekis: 0 sec. – 120 sec. Pieno putos kiekis: 0 sec. – 120 sec.	Žema (Low) Vidutinė (Normal) Aukšta (High)	Keičiamas produkto pavadinimas
1 porcija pieno putos (1 portion of milk foam) 1 porcija pieno (1 portion of milk)*	–	Pieno kiekis: 0 sec. – 120 sec. Pieno putos kiekis: 0 sec. – 120 sec.	–	Keičiamas produkto pavadinimas
2 porcijos pieno putos (2 portions of milk foam) 2 porcijos pieno (2 portions of milk)	–	Pieno kiekis: 0 sec. – 120 sec. Pieno putos kiekis: 0 sec. – 120 sec. (atskirai į kiekvieną puodelį)	–	Keičiamas produkto pavadinimas

Kava (užtenka) 2 kavos (užtenka)	<ul style="list-style-type: none"> • (labai švelni) •• (švelni) ••• (vidutinė) •••• (stipri) ••••• (labai stipri) 	Vandens kiekis: 25 ml – 240 ml (per vieną paruošimą)	Žema (Low) Vidutinė (Normal) Aukšta (High)	Keičiamas produkto pavadinimas Paruošimų skaičius (1-5; pasirinktas skaičius rodomas produkto ruošimo metu)
Karštas vanduo (Hot water)*	–	Vandens kiekis: 25 ml – 450 ml	Žema (Low) Vidutinė (Normal) Aukšta (X high)	Keičiamas produkto pavadinimas

i Kavos gėrimus, pažymėtus *, galima ruošti didesniais kiekiais.

5.2.1 Produktų nustatymų keitimas

i Visų produktų ruošimo parametrai keičiami ir saugojami analogiška seka.

Pavyzdyje pateikiama *Latte macchiato* pieno kiekio iš **4 sec.** į **6 sec.**, pieno putos kiekio iš **12 sec.** į **14 sec.**, vandens kiekio iš **45 ml** į **40 ml** nustatymų keitimo eiga:

- Užrašas ekrane: **Prašau pasirinkti: (Please select product:)**
- Paspauskite programavimo mygtuką **P** (17)
- Užrašas ekrane: **Priežiūros programų būklė (1/5) (Maintenance status (1/5))**
- Sukite valdymo ratuką *Rotary Switch* (16), kol užsižiebs užrašas:
Produkto nustatymai (2/5) (Product settings (2/5))
- Paspauskite mygtuką **Eksperto nustatymai (Expert mode)**
- Užrašas ekrane: **Eksperto nustatymai (Expert mode)**

i Dabar galite pasirinkti bet kurį kavos ruošimo mygtuką, kurio parametrus norite pakeisti arba galite pasirinkti produktą iš papildomo meniu valdymo ratuku *Rotary Switch*.

- Paspauskite mygtuką **Latte macchiato**
- Paspauskite mygtuką **Pieno kiekis (Amount of milk)**
- Spauskite mygtukus **+** arba **-**, kol pieno kiekį nustatysite **6 sec.**
- Spauskite mygtuką **Išsaugoti (Save)**
- Užrašas ekrane: **Išsaugota (Saved)**
- Paspauskite mygtuką **Pieno putos kiekis (Amount of milk foam)**
- Spauskite mygtukus **+** arba **-**, kol pieno putos kiekį nustatysite **14 sec.**
- Paspauskite mygtuką **Išsaugoti (Save)**
- Užrašas ekrane: **Išsaugota (Saved)**
- Paspauskite mygtuką **Kiekis (Volume)**
- Spauskite mygtukus **+** arba **-**, kol vandens kiekį nustatysite **40 ml.**
- Paspauskite mygtuką **Išsaugoti (Save)**
- Užrašas ekrane: **Išsaugota (Saved)**
- Paspauskite programavimo mygtuką **P**, kad išeitumėte iš valdymo meniu
- Užrašas ekrane: **Prašau pasirinkti: (Please select product:)**

5.2.2 Produkto pavadinimo keitimas

i **Produkto nustatymai (2/5) (Product settings (2/5))** meniu punkte, **Eksperto nustatymai (Programming)** galite pervadinti visus pagrindiniame ir papildomame gėrimų meniu esančius produktų pavadinimus.

Pavyzdyje pateikiama Espresso kavos gėrimo pavadinimo, pvz. į **Mano espresso**, keitimo eiga:

- Užrašas ekranėlyje: **Prašau pasirinkti: (Please select product:)**
- Paspauskite programavimo mygtuką **P** (18)
- Užrašas ekranėlyje: **Priežiūros programų būklė (1/5) (Maintenance status (1/5))**
- Sukite valdymo ratuką *Rotary Switch*, kol užsižiebs užrašas:
Produkto nustatymai (2/5) (Product settings (2/5))
- Paspauskite mygtuką **Eksperto nustatymai (Programming)**
- Paspauskite mygtuką **Espresso**
- Paspauskite mygtuką **Gėrimo pavadinimas (Product name)**
- Ekranėlyje rodomos raidės, skaičiai, simboliai
- Paspauskite ir palaikykite mygtuką **<**, kol bus ištrintas visas pavadinimas



Mygtuku **^** galima keisti mažąsias raides į didžiąsias ir atvirkščiai.

- Sukite valdymo ratuką *Rotary Switch*, kol rasite pirmą naujo pavadinimo raidę **M**
- Paspauskite valdymo ratuką *Rotary Switch* **M** raidės patvirtinimui
- Procedūrą tęskite, kol
- Užrašas ekranėlyje: **Mano espresso**
- Paspauskite mygtuką **Išsaugoti (Save)**
- Užrašas ekranėlyje: **Išsaugota (Saved)**
- Užrašas ekranėlyje: **Mano espresso**
- Paspauskite programavimo mygtuką **P**, kad išeitumėte iš valdymo meniu
- Užrašas ekranėlyje: **Prašau pasirinkti: (Please select product:)**

5.2.3 Produkto perkėlimas į pagrindinį meniu



Kavos aparatas GIGA X3 leidžia iš papildomo gėrimų meniu perkelti kavos gėrimus į pagrindinį, kurie yra rodomi ekranėlyje, iš karto įjungus prietaisą. **Produkto nustatymai (2/5) (Product settings (2/5))** meniu punkte, **Pagrindinis gėrimų meniu (Classic-library)** papunktyje rasite visus produktus, kuriuos galite paruošti vieno mygtuko paspaudimu.

Pavyzdyje pateikiama **2 Espresso (2 espressi)** kavos gėrimo perkėlimo iš papildomo gėrimo meniu į pagrindinį ir priskyrimo apatiniam dešiniajam kavos ruošimo mygtukui eiga:

- Užrašas ekranėlyje: **Prašau pasirinkti: (Please select product:)**
- Paspauskite programavimo mygtuką **P** (18)
- Užrašas ekranėlyje: **Priežiūros programų būklė (1/5) (Maintenance status (1/5))**
- Sukite valdymo ratuką *Rotary Switch*, kol užsižiebs užrašas:
Produkto nustatymai (2/5) (Product settings (2/5))
- Paspauskite mygtuką **Pagrindinis gėrimų meniu (Classic-library)**
- Užrašas ekranėlyje: **Pagrindinis gėrimų meniu (Classic-library)**



Pasirinkite kavos gėrimą, kurį norite perkelti į pagrindinį gėrimų meniu – paspauskite atitinkamą mygtuką, kavos gėrimas nebus ruošiamas.

- Paspauskite mygtuką **2 Espresso (2 espressi)**
- Užrašas ekranėlyje: **2 Espresso (2 espressi)**
- Paspauskite mygtuką **Išsaugoti (Save)**
- Paspauskite mygtuką **Gėrimą rodyti pagrindiniame m. (Add to favourites)**
- Užrašas ekranėlyje: **Pasirinkite vietą ekranėlyje (Select position)**
- Paspauskite apatinį dešiniąjį kavos ruošimo mygtuką
- Užrašas ekranėlyje: **Ar norite pakeisti esamą gėrimą?
(Do you want to replace the current product?)**

- Paspauskite mygtuką **Taip (Yes)**
- Užrašas ekranėlyje: **Išsaugota (Saved)**
- Užrašas ekranėlyje: **Pagrindinis gėrimų meniu (Classic-library)**
- Paspauskite programavimo mygtuką **P**, kad išeitumėte iš valdymo meniu
- Užrašas ekranėlyje: **Prašau pasirinkti: (Please select product:)**

5.2.4 Kavos malimo rupumo nustatymas

Produkto nustatymai (2/5) (Product settings (2/5)) meniu punkte **Nustatyti malimo rupumą (Set consistency of grind)** papunktyje galite atskirai kiekvienam kavos malūnėliui nustatyti kavos malimo rupumo lygį pagal pupelių skrudinimo lygį.

- i** Malimo rupumo nustatymas tinkamai, jeigu kava nepertraukiamai bėga iš kavos piltuvėlio ir jos paviršiuje susiformuoja tiršta puta.

Pavyzdyje pateikiama, dešiniojo kavos malūnėlio malimo rupumo keitimo eiga:

- Užrašas ekranėlyje: **Prašau pasirinkti: (Please select product:)**
- Paspauskite programavimo mygtuką **P**(17)
- Užrašas ekranėlyje: **Priežiūros programų būklė (1/5) (Maintenance status (1/5))**
- Sukite valdymo ratuką *Rotary Switch* (16), kol užsižiebs užrašas:
 - Produkto nustatymai (2/5) (Product settings (2/5))**
- Paspauskite mygtuką **Nustatyti malimo rupumą (Set consistency of grind)**
- Užrašas ekranėlyje: **Nustatyti malimo rupumą (Set consistency of grind)**
- Spauskite mygtukus **+** arba **-**, kol tinkamai nustatysite malimo rupumą
- Paspauskite mygtuką **Išsaugoti (Save)**
- Užrašas ekranėlyje: **Išsaugota (Saved)**
- Užrašas ekranėlyje: **Nustatyti malimo rupumą (Set consistency of grind)**
- Paspauskite programavimo mygtuką **P**, kad išeitumėte iš valdymo meniu
- Užrašas ekranėlyje: **Prašau pasirinkti: (Please select product:)**

5.3 Kavos aparato nustatymai

- i** **Aparato nustatymai (3/5) (Machine settings (3/5))** ir **Aparato nustatymai (4/5) (Machine settings (4/5))** meniu papunkčiuose galite keisti priežiūros programų nustatymus, paros laiką ir datą, automatinį prietaiso išsijungimo laiką, nustatyti elektros energijos taupymo režimą, pasirinkti vandens matavimo vienetus, atstatyti individualius nustatymus į gamyklinius, pasirinkti valdymo meniu kalbą, keisti ekranėlio nustatymus ir užsklandą, įjungti kavos malūnėlio pasirinkimo funkciją.

5.3.1 Priežiūros programų nustatymai

- i** **Aparato nustatymai (3/5) (Machine settings (3/5))** meniu punkte **Priež. prog. nustatymai (Maintenance settings)** papunktyje galite aktyvuoti *Claris Pro* vandens filtrą, nustatyti vandens kietumą, pakeisti praplovimo programos kavos aparato įjungimo metu ir pieno sistemos praplovimo programos po kavos su pienu išsijungimo būdą.
- Meniu papunkčio **Filtrai (Filter)** galimi nustatymai (skaitykite skyrių 6.4.1 „*Claris Pro* vandens filtro įdiegimas):
 - Kai *Claris Pro* vandens filtras yra nenaudojamas: **Neaktyvus (Inactive)**
 - Kai *Claris Pro* vandens filtras yra naudojamas: **Aktyvus (Active)**

- Meniu papunktis **Vandens kietumas (Water hardness)** rodomas tuomet, kai *Claris Pro* vandens filtras nėra aktyvuotas. Vandens kietumas gali būti keičiamas nuo 1° dH iki 30° dH ribose.
- Meniu papunkčio **Skalavimas įsijungus (Switch-on rinse)** galimi nustatymai:
 - Praplovimo programa įjungžiama rankiniu būdu: **Rankinis (Manual)**
 - Praplovimo programa įjungžiama automatiškai: **Automatinis (Automatic)**
- Meniu papunkčio **Pieno ruošimo sistemos plovimas (Rinse the milk system)** galimi nustatymai:
 - Praplovimo programa įjungžiama rankiniu būdu: **Rankinis po 10 min. (Manual after 10 min.)**
 - Praplovimo programa įjungžiama rankiniu: **Rankinis skubus (Manual immediate)**
 - Praplovimo programa įjungžiama automatiškai: **Automatinis po 10 min. (Automatic after 10 min.)**
 - Praplovimo programa įjungžiama automatiškai: **Automatinis skubus (Automatic immediate)**. Šiuo atveju pieno sistemos praplovimo programa įsijungia maždaug po 30 sekundžių nuo paruošto kavos su pienu gėrimo momento.

5.3.1.1 Pieno ruošimo sistemos plovimas

Pavyzdyje pateikiama kavos aparato pieno sistemos praplovimo programos įjungimo išpėjimo iš karto po paruoštos kavos su pienu nustatymas:

- Užrašas ekranėlyje: **Prašau pasirinkti: (Please select product:)**
- Paspauskite programavimo mygtuką **P** (17)
- Užrašas ekranėlyje: **Priežiūros programų būklė (1/5) (Maintenance status (1/5))**
- Sukite valdymo ratuką *Rotary Switch* (16), kol užsižiebs užrašas:
 - Aparato nustatymai (3/5) (Machine settings (3/5))**
- Paspauskite mygtuką **Priež. prog. nustatymai (Maintenance settings)**
- Užrašas ekranėlyje: **Priež. prog. nustatymai (Maintenance settings)**
- Paspauskite mygtuką **Pieno ruošimo sistemos plovimas (Rinse the milk system)**
- Užrašas ekranėlyje: **Pieno ruošimo sistemos plovimas (Rinse the milk system)**
- Paspauskite mygtuką **Rankinis skubus (Manual immediate)**
- Paspauskite mygtuką **Išsaugoti (Save)**
- Užrašas ekranėlyje: **Išsaugota (Saved)**
- Užrašas ekranėlyje: **Priež. prog. nustatymai (Maintenance settings)**
- Paspauskite programavimo mygtuką **P**, kad išeitumėte iš valdymo meniu
- Užrašas ekranėlyje: **Prašau pasirinkti: (Please select product:)**

5.3.1.2 Vandens kietumo nustatymas

i Kuo naudojamas vanduo yra kietesnis, tuo dažniau reikia nukalkinti kavos aparatą, todėl ypač yra svarbu teisingai nustatyti vandens kietumą.

Kavos aparate vandens kietumas gali būti keičiamas nuo 1° dH iki 30° dH ribose.

Pavyzdyje pateikiama vandens kietumo nustatymo eiga:

- Užrašas ekranėlyje: **Prašau pasirinkti: (Please select product:)**
- Paspauskite programavimo mygtuką **P** (17)
- Užrašas ekranėlyje: **Priežiūros programų būklė (1/5) (Maintenance status (1/5))**
- Sukite valdymo ratuką *Rotary Switch* (16), kol užsižiebs užrašas:
 - Aparato nustatymai (3/5) (Machine settings (3/5))**
- Paspauskite mygtuką **Priež. Prog. Nustatymai (Maintenance settings)**
- Paspauskite mygtuką **Vandens kietumas (Water hardness)**

- Užrašas ekranėlyje: **Vandens kietumas (Water hardness)**
- Spauskite mygtukus + arba -, kol tinkamai nustatysite naudojamo vandens kietumą
- Paspauskite mygtuką **Išsaugoti (Save)**
- Užrašas ekranėlyje: **Išsaugota (Saved)**
- Užrašas ekranėlyje: **Priež. Prog. Nustatymai (Maintenance settings)**
- Paspauskite programavimo mygtuką P, kad išeitumėte iš valdymo meniu
- Užrašas ekranėlyje: **Prašau pasirinkti: (Please select product:)**

5.3.2 Energijos taupymo režimas (E.S.M.®)

- **i** **Aparato nustatymai (3/5) (Machine settings (3/5))** meniu punkte **Energijos taupymas (Save energy)** papunktyje kavos aparatui galite nustatyti elektros energijos taupymo režimą **Energy Save Mode (E.S.M.®)**:
- **Taupyti Ne (Save No)**
Kavos aparato vandens kaitinimo bloke nuolatos palaikomas karštas vanduo visų kavos gėrimų ir karšto vandens ruošimui, todėl nereikia laukti, kol vanduo bus pakaitintas iki reikiamos temperatūros.
- **Taupyti Lygis 1 (Save Level 1)**
Kavos aparato vandens kaitinimo bloke nuolatos palaikomas karštas vanduo visų kavos gėrimų ir karšto vandens ruošimui.
Norėdami paruošti kavos gėrimus su pienu, karštą pieną ar pieno putą reikės palaukti, kol vanduo bus pakaitintas iki reikiamos temperatūros.
- **Taupyti Lygis 2 (Save Level 2)**
Po paskutinio paruošto produkto, vandens kaitinimo blokui yra įjungiamas elektros energijos taupymo režimas. Norėdami paruošti bet kurį kavos gėrimą ar karšto vandens porciją, reikės palaukti, kol vanduo bus pakaitintas iki reikiamos temperatūros.
Praėjus maždaug 5 minutėms po paskutinio paruošto produkto, ekranėlyje rodomas užrašas: **Energijos taupymas (Energy save)**

Pavyzdyje pateikiama elektros energijos taupymo režimo keitimo eiga:

- Užrašas ekranėlyje: **Prašau pasirinkti: (Please select product:)**
- Paspauskite programavimo mygtuką P (17)
- Užrašas ekranėlyje: **Priežiūros programų būklė (1/5) (Maintenance status (1/5))**
- Sukite valdymo ratuką *Rotary Switch* (16), kol užsizišiebs užrašas:
Aparato nustatymai (3/5) (Machine settings (3/5))
- Paspauskite mygtuką **Energijos taupymas (Save energy)**
- Paspauskite mygtuką **Taupyti Lygis 2 (Save Level 2)**
- Paspauskite mygtuką **Išsaugoti (Save)**
- Užrašas ekranėlyje: **Išsaugota (Saved)**
- Užrašas ekranėlyje: **Aparato nustatymai (3/5) (Machine settings (3/5))**
- Paspauskite programavimo mygtuką P, kad išeitumėte iš valdymo meniu
- Užrašas ekranėlyje: **Prašau pasirinkti: (Please select product:)**

5.3.3 Laiko ir datos nustatymas

- **i** Gali būti naudojamas **24 val.** arba **AM/PM** laiko formatas, skaitykite skyrių 5.3.5. „Matavimo vienetai“

Pavyzdyje pateikiama paros laiko keitimo eiga:

- Užrašas ekranėlyje: **Prašau pasirinkti: (Please select product:)**
- Paspauskite programavimo mygtuką P (17)
- Užrašas ekranėlyje: **Priežiūros programų būklė (1/5) (Maintenance status (1/5))**
- Sukite valdymo ratuką *Rotary Switch* (16), kol užsižiebs užrašas:
Aparato nustatymai (3/5) (Machine settings (3/5))
- Paspauskite mygtuką **Laikas / data (Time / date)**
- Užrašas ekranėlyje: **Laikas / data (Time / date)**
- Paspauskite mygtuką **Laikas (Time)**
- Užrašas ekranėlyje: **Laikas (Time)**
- Spauskite mygtukus + arba - valandų nustatymui
- Spauskite mygtuką **Išsaugoti (Save)**
- Spauskite mygtukus + arba - minučių nustatymui
- Spauskite mygtuką **Išsaugoti (Save)**
- Užrašas ekranėlyje: **Išsaugota (Saved)**
- Užrašas ekranėlyje: **Laikas / data (Time / date)**
- Paspauskite programavimo mygtuką P, kad išeitumėte iš valdymo meniu
- Užrašas ekranėlyje: **Prašau pasirinkti: (Please select product:)**

5.3.4 Automatinis įjungimas ir išjungimas

i **Aparato nustatymai (3/5) (Machine settings (3/5))** meniu punkte **Chronometras (Timer)** papunktyje galite nustatyti automatinį kavos aparato įsijungimo ir išsijungimo laiką kiekvienai savaitės dienai individualiai arba visoms savaitės dienoms vienu metu ir automatinį išjungimą po paskutinio paruošto produkto.

i Kavos aparatas automatiškai galės įsijungti, jeigu bus įjungtas srovės šaltinio įjungimo / išjungimo jungiklis.

5.3.4.1 Automatinis įjungimas ir išjungimas savaitės dienomis

Pavyzdyje pateikiama kavos aparato automatinio įjungimo ir išjungimo **visoms savaitės dienoms** to paties laiko nustatymo eiga:

- Užrašas ekranėlyje: **Prašau pasirinkti: (Please select product:)**
- Paspauskite programavimo mygtuką P (17)
- Užrašas ekranėlyje: **Priežiūros programų būklė (1/5) (Maintenance status (1/5))**
- Sukite valdymo ratuką *Rotary Switch* (16), kol užsižiebs užrašas:
Aparato nustatymai (3/5) (Machine settings (3/5))
- Paspauskite mygtuką **Chronometras (Timer)**
- Užrašas ekranėlyje: **Chronometras (Timer)**
- Paspauskite mygtuką **Pirmadienis (Monday)**
- Spauskite mygtukus + arba - valandų nustatymui kada **Įjungti aparatą (Switch machine on)**
- Paspauskite mygtuką ←
- Spauskite mygtukus + arba - minučių nustatymui kada **Įjungti aparatą (Switch machine on)**
- Paspauskite mygtuką ←
- Spauskite mygtukus + arba - valandų nustatymui kada **Išjungti aparatą (Switch machine off)**
- Paspauskite mygtuką ←
- Spauskite mygtukus + arba - minučių nustatymui kada **Išjungti aparatą (Switch machine off)**

- Paspauskite mygtuką ←
- Paspauskite mygtuką **Kiekvieną dieną (Every weekday)**
- Ekranėlyje užrašas: **Išsaugota (Saved)**
- Užrašas ekranėlyje: **Chronometras (Timer)**
- Paspauskite programavimo mygtuką P, kad išeitumėte iš valdymo meniu
- Užrašas ekranėlyje: **Prašau pasirinkti: (Please select product:)**

5.3.4.2 Automatinis išjungimas po produkto ruošimo

- **i** Kavos aparatas *GIGA X3 Professional* gali automatiškai išsijungti po paskutinio paruošto produkto po 15 minučių, 30 minučių arba 0.5-15 valandų laikotarpyje. Naudodami automatinio išsijungimo funkciją, papildomai sumažinsite elektros energijos sąnaudas.

Pavyzdyje pateikiama prietaiso automatinio išjungimo po paskutinio produkto ruošimo keitimo eiga:

- Užrašas ekranėlyje: **Prašau pasirinkti: (Please select product:)**
- Paspauskite programavimo mygtuką P (17)
- Užrašas ekranėlyje: **Priežiūros programų būklė (1/5) (Maintenance status (1/5))**
- Sukite valdymo ratuką *Rotary Switch* (16), kol užsižiebs užrašas: **Aparato nustatymai (3/5) (Machine settings (3/5))**
- Paspauskite mygtuką **Chronometras (Timer)**
- Užrašas ekranėlyje: **Chronometras (Timer)**
- Paspauskite mygtuką **Sekantis (Next)**
- Paspauskite mygtuką **Išjungti po (Switch off after)**
- Užrašas ekranėlyje: **Išjungti po (Switch off after)**
- Spauskite mygtukus + arba - automatinio išjungimo laiko nustatymui
- Paspauskite mygtuką **Išsaugoti (Save)**
- Užrašas ekranėlyje: **Išsaugota (Saved)**
- Užrašas ekranėlyje: **Chronometras (Timer)**
- Paspauskite programavimo mygtuką P, kad išeitumėte iš valdymo meniu
- Užrašas ekranėlyje: **Prašau pasirinkti: (Please select product:)**

5.3.5 Matavimo vienetai

- **i** **Aparato nustatymai (3/5) (Machine settings (3/5))** meniu punkte **Kiekio vienetai (Units)** papunktyje galite pakeisti matavimo vienetus:

- Vandens kiekio matavimo vienetus pasirinkti mililitrais (ml) arba uncijomis (oz)
- Paros laiko formatą naudoti **24 val. (24 hrs.)** arba **(AM/PM)**

Pavyzdyje pateikiama vandens matavimo vienetų iš mililitrų į uncijas keitimo eiga:

- Užrašas ekranėlyje: **Prašau pasirinkti: (Please select product:)**
- Paspauskite programavimo mygtuką P (17)
- Užrašas ekranėlyje: **Priežiūros programų būklė (1/5) (Maintenance status (1/5))**
- Sukite valdymo ratuką *Rotary Switch* (16), kol užsižiebs užrašas: **Aparato nustatymai (3/5) (Machine settings (3/5))**
- Paspauskite mygtuką **Kiekio vienetai (Units)**
- Užrašas ekranėlyje: **Kiekio vienetai (Units)**
- Paspauskite mygtuką **oz**

- Paspauskite mygtuką **Išsaugoti (Save)**
- Užrašas ekranėlyje: **Išsaugota (Saved)**
- Užrašas ekranėlyje: **Aparato nustatymai (3/5) (Machine settings (3/5))**
- Paspauskite programavimo mygtuką **P**, kad išeitumėte iš valdymo meniu
- Užrašas ekranėlyje: **Prašau pasirinkti: (Please select product:)**

5.3.6 Gamintojo nustatymai

- i** **Aparato nustatymai (3/5) (Machine settings (3/5))** meniu punkte **Gamintojo nustatymai (Factory setting)** papunktyje galite savo individualius parametrus atstatyti į gamyklinius ir ištuštinti kavos aparato vandens sistemą saugiam transportavimui šaltuoju metų laiku.
- **Visi produktai (All products)**
Visų produktų individualūs nustatymai (pvz.: vandens kiekis, gėrimo stiprumas, temperatūra) pakeičiami į gamykloje nustatytus parametrus.
- **Kavos aparatas (Machine)**
Visi kavos aparato individualūs nustatymai, išskyrus *Claris Pro* vandens filtro, vandens kietumo, datos ir laiko nustatymus, pakeičiami į gamykloje nustatytus parametrus, po to kavos aparatas išsijungia.
- **Ištuštinti sistemą (Empty system)**
Ištuštinama kavos aparato vandens sistema, po to kavos aparatas išsijungia.

Pavyzdyje pateikiama visų produktų individualių nustatymų į gamyklinius nustatytus keitimo eiga:

- Užrašas ekranėlyje: **Prašau pasirinkti: (Please select product:)**
- Užrašas ekranėlyje: **Priežiūros programų būklė (1/5) (Maintenance status (1/5))**
- Sukite valdymo ratuką *Rotary Switch* (16), kol užsižiebs užrašas :
Aparato nustatymai (3/5) (Machine settings (3/5))
- Paspauskite mygtuką **Gamintojo nustatymai (Factory setting)**
- Užrašas ekranėlyje: **Gamintojo nustatymai (Factory setting)**
- Paspauskite mygtuką **Visi produktai (All products)**
- Užrašas ekranėlyje: **Atstatyti gamintojo nustatymus visiems produktams? (Reset all products to the factory settings?)**
- Paspauskite mygtuką **Taip (Yes)**
- Užrašas ekranėlyje: **Išsaugota (Saved)**
- Užrašas ekranėlyje: **Gamintojo nustatymai (Factory setting)**
- Paspauskite programavimo mygtuką **P**, kad išeitumėte iš valdymo meniu
- Užrašas ekranėlyje: **Prašau pasirinkti: (Please select product:)**

5.3.7 Valdymo meniu kalba

- i** Kavos aparatui *GIGA X3 Professional* galite parinkti kitą valdymo meniu kalbą.
- i** Kavos aparato *GIGA X3 Professional* modelis gaminamas skirtingomis modifikacijomis dėl to lietuviško valdymo meniu kai kurioms modifikacijoms negalima įdiegti. Dėl galimybės į jūsų turimą *GIGA X3 Professional* lietuviško meniu diegimą teiraukitės JURA įgaliotoje aptarnavimo įmonėje.

Pavyzdyje pateikiama **Lietuvių (English)** kalbos keitimo į vokiečių (**Deutsch**) eiga:

- Užrašas ekranėlyje: **Prašau pasirinkti: (Please select product:)**
- Paspauskite programavimo mygtuką **P** (17)
- Užrašas ekranėlyje: **Priežiūros programų būklė (1/5) (Maintenance status (1/5))**
- Sukite valdymo ratuką *Rotary Switch* (16), kol užsižiebs užrašas:
Aparato nustatymai (4/5) (Machine settings (4/5))
- Paspauskite mygtuką **Pasirinkti kalbą (Choose language)**
- Užrašas ekranėlyje: **Pasirinkti kalbą (Choose language)**
- i** Norėdami rasti daugiau kalbų, dešinėje apačioje spauskite mygtuką **Sekantis (Next)**.
- Paspauskite mygtuką **Deutsch**
- Užrašas ekranėlyje: **Gespeichert**
- Užrašas ekranėlyje: **Gerateeeinstellungen (4/5)**
- Paspauskite programavimo mygtuką **P**, kad išeitumėte iš valdymo meniu
- Užrašas ekranėlyje: **Bitte wahlen Sie Ihr Produkt:**

5.3.8 Ekranų parametrai

- i** **Aparato nustatymai (4/5) (Machine settings (4/5))** meniu punkte **Ekranas (Display)** papunktyje galite meniu papunktyje galite keisti ekranų nustatymus:
 - **Ryškusumas (Brightness)**
Keičiamas ekranėlio ryškumas
 - **Kontrastas (Contrast)**
Keičiamas ekranėlio kontrastas: **Aukštas (High)**, **Normalus (Normal)**, **Žemas (Low)**
 - **Apšvietimas (Backlight)**
Keičiamas ekranėlio foninis apšvietimo intensyvumas

Pavyzdys pateikiama ekranėlio ryškumo keitimo eiga:

- Užrašas ekranėlyje: **Prašau pasirinkti: (Please select product:)**
- Paspauskite programavimo mygtuką **P** (17)
- Užrašas ekranėlyje: **Priežiūros programų būklė (1/5) (Maintenance status (1/5))**
- Sukite valdymo ratuką *Rotary Switch* (16), kol užsižiebs užrašas:
Aparato nustatymai (4/5) (Machine settings (4/5))
- Paspauskite mygtuką **Display (Ekranas)**
- Užrašas ekranėlyje: **Display (Ekranas)**
- Paspauskite mygtuką: **Ryškusumas (Brightness)**
- Spauskite mygtukus **+** arba **-** ekranėlio ryškumo nustatymui
- Paspauskite mygtuką **Išsaugoti (Save)**
- Užrašas ekranėlyje: **Išsaugota (Saved)**
- Užrašas ekranėlyje: **Display (Ekranas)**
- Paspauskite programavimo mygtuką **P**, kad išeitumėte iš valdymo meniu
- Užrašas ekranėlyje: **Prašau pasirinkti: (Please select product:)**

5.3.9 Ekranų užsklanda

- i** **Aparato nustatymai (4/5) (Machine settings (4/5))** meniu punkte **Fono pasirinkimas (Colour scheme)** papunktyje galite pasirinkti ekranėlio užsklandos paveiksluką:

- Užrašas ekranėlyje: **Prašau pasirinkti: (Please select product:)**
- Paspauskite programavimo mygtuką **P** (17)
- Užrašas ekranėlyje: **Priežiūros programų būklė (1/5) (Maintenance status (1/5))**
- Sukite valdymo ratuką *Rotary Switch* (16), kol užsižiebs užrašas:
Aparato nustatymai (4/5) (Machine settings (4/5))
- Paspauskite mygtuką **Fono pasirinkimas (Colour scheme)**
- Užrašas ekranėlyje: **Fono pasirinkimas (Colour scheme)**
- Spauskite mygtukus **+** arba **-** ekranėlio užsklandos paveiksluko parinkimui
- Paspauskite mygtuką **Išsaugoti (Save)**
- Užrašas ekranėlyje: **Išsaugota (Saved)**
- Užrašas ekranėlyje: **Aparato nustatymai (4/5) (Machine settings (4/5))**
- Paspauskite programavimo mygtuką **P**, kad išeitumėte iš valdymo meniu
- Užrašas ekranėlyje: **Prašau pasirinkti: (Please select product:)**

5.4 Barista gėrimų įjungimas

i **Aparato nustatymai (4/5) (Machine settings (4/5))** meniu punkte galite išjungti arba įjungti barista gėrimus iš papildomo meniu.

Pavyzdyje pateikiama barista gėrimų išjungimo eiga:

- Užrašas ekranėlyje: **Prašau pasirinkti: (Please select product:)**
- Paspauskite programavimo mygtuką **P** (17)
- Užrašas ekranėlyje: **Priežiūros programų būklė (1/5) (Maintenance status (1/5))**
- Sukite valdymo ratuką *Rotary Switch* (16), kol užsižiebs užrašas:
Aparato nustatymai (4/5) (Machine settings (4/5))
- Paspauskite mygtuką: **Barista (Barista recipes)**
- Užrašas ekranėlyje: **Barista (Barista recipes)**
- Paspauskite mygtuką: **Neaktyvus (Inactive)**
- Paspauskite mygtuką: **Saugoti (Save)**
- Užrašas ekranėlyje: **Išsaugota (Saved)**
- Užrašas ekranėlyje: **Aparato nustatymai (4/5) (Machine settings (4/5))**
- Paspauskite programavimo mygtuką **P**, kad išeitumėte iš valdymo meniu
- Užrašas ekranėlyje: **Prašau pasirinkti: (Please select product:)**

5.5 Informacija

i **Informacija (5/5) (Information (5/5))** meniu punkte yra rodoma informacija apie kavos aparatą:

- **Produktų skaitiklis (Product counter)**
Paruoštų kavos gėrimų, kavos gėrimų su pienu ir karšto vandens porcijų skaičius.
- **Dienos skaitiklis (Day counter)**
Paruoštų kavos gėrimų, kavos gėrimų su pienu ir karšto vandens porcijų skaičius. Šis skaitiklis gali būti atstatytas į 0 padėtį bet kuriuo metu.
- **Priež. prog. skaitiklis (Maintenance counter)**
Priežiūros programų (valymo, nukalkinimo, *Claris Pro* vandens filtro keitimo) būseną ir atliktų programų skaičius.

- **Versija (Version)**
Programinės įrangos versija.

Pavyzdyje pateikiama kavos aparatu paruoštų produktų kiekio peržiūros eiga:

- Užrašas ekrane: **Prašau pasirinkti: (Please select product:)**
- Paspauskite programavimo mygtuką **P** (17)
- Užrašas ekrane: **Priežiūros programų būklė (1/5) (Maintenance status (1/5))**
- Sukite valdymo ratuką *Rotary Switch* (16), kol užsižiebs užrašas:
Informacija (5/5) (Information (5/5))
- Paspauskite mygtuką **Produktų skaitiklis (Product counter)**
- Užrašas ekrane: **Produktų skaitiklis (Product counter)**
- Rodomas paruoštų produktų kiekis
- Paspauskite bet kurią mygtuką arba pasukite valdymo mygtuką *Rotary Switch*
- Užrašas ekrane: **Informacija (5/5) (Information (5/5))**
- Paspauskite programavimo mygtuką **P**, kad išeitumėte iš valdymo meniu
- Užrašas ekrane: **Prašau pasirinkti: (Please select product:)**

6. PRIEŽIŪRA

i Kavos aparatas *GIGA X3 Professional* turi integruotas priežiūros programas, apie kurių įjungimą automatiškai praneša kavos aparato sistema. Kavos aparato valymo, nukalkinimo, vandens filtro keitimo ir pieno sistemos valymo programas atlikite tik tuomet, kai to pareikalauš pats kavos aparatas, apie tai pranešdamas ekrane.

- 6.1 Kavos aparato praplovimo programa: **Kavos sistemos skalavimas (Rinse the coffee system)**
- 6.2 Pieno sistemos praplovimo programa: **Pieno sistemos skalavimas (Rinse the milk system)**
- 6.3 Pieno sistemos valymo programa: **Pieno sistemos valymas (Clean the milk system)**
- 6.4 *Claris Pro* vandens filtro keitimo programa: **Pakeisti filtrą (Change the filter)**
 - 6.4.1 *Claris Pro* vandens filtro įdiegimas: **Filtrai (Filter)**
- 6.5 Kavos aparato valymo programa: **Valymas (Clean)**
- 6.6 Kavos aparato nukalkinimo programa: **Nukalkinimas (Descale)**

i Kavos aparatą *GIGA X3 Professional* taip pat reikia prižiūrėti savarankiškai. Kavos aparato sistema nepraneša, kada yra laikas atlikti sekančias priežiūros programas:

- 6.7 Kavos piltuvėlio plovimas mechaniniu būdu
- 6.8 Kavos pupelių talpos valymas
- 6.9 Vandens talpos nukalkinimas
- 6.10 Kasdieninė priežiūra (Kavos aparato įjungimo ir išjungimo metu, aptarnavimas dienos pabaigoje)

i Priežiūros programų sąrašas yra meniu punkte **Priežiūros programų būklė (1/5) (Maintenance status (1/5))**, kuriame rasite priežiūros programų būsenos juostas. Kai programos būsenos juosta pilnai užsipildo raudona spalva, kavos aparato sistema praneša, kad laikas atlikti atitinkamą priežiūros programą.

6.1 Kavos aparato praplovimo programa

i Kavos aparatas prasiplaua įjungimo ir išjungimo metu. Prietaiso įjungimo metu, kai kavos aparato sistema pakankamai įkaista, kavos aparatas prašo praplovimo programą įjungti

rankiniu būdu arba praplovimo programa gali įsijungti automatiškai. Kavos aparato parametruose **Aparato nustatymai (3/5) (Machine settings (3/5))** meniu punkte **Priež. prog. nustatymai (Maintenance settings)** papunktyje galima nustatyti kavos aparato praplovimo programos įjungimo būdą.



Kavos aparato išjungimo metu automatiškai įjungiamas kavos aparato praplovimo programa.



Jūs galite atlikti kavos aparato praplovimą bet kuriuo metu.

Pavydyje pateikta kavos aparato praplovimo programos įjungimo rankiniu būdu eiga:

- Užrašas ekrane: **Prašau pasirinkti: (Please select product:)**
- Tuščią indą padėkite po kavos piltuvėliu (12)



- Paspauskite programavimo mygtuką P (17)
- Užrašas ekrane: **Priežiūros programų būklė (1/5) (Maintenance status (1/5))**
- Paspauskite mygtuką **Kavos sistemos skalavimas (Rinse the coffee system)**
- Užrašas ekrane: **Aparatas skalaujamas. (Machine is rinsing.)**
- Prasiplauna kavos aparato sistema, programa baigiasi automatiškai
- Užrašas ekrane: **Prašau pasirinkti: (Please select product:)**

6.2 Pieno sistemos praplovimo programa



Jeigu ruošėte kavos gėrimus su pienu, kavą, karštą pieną ar pieno putą, kavos aparatas paprašys įjungti pieno sistemos praplovimo programą. Kavos aparato parametruose **Aparato nustatymai (3/5) (Machine settings (3/5))** meniu punkte **Priež. prog. nustatymai (Maintenance settings)** papunktyje galima nustatyti pieno sistemos praplovimo programos įjungimo būdą.

Pavydyje pateikiama pieno sistemos praplovimo programos, kai ją prašo paleisti kavos aparato sistema, nustatymo eiga:

- Užrašas ekrane: **Skalauti pieno sistemą. (Rinse the milk system.)**, žiba simbolis ☼
- Tuščią indą padėkite po kavos piltuvėliu (12)



- Paspauskite programavimo mygtuką P (17)

- Užrašas ekranėlyje: **Priežiūros programų būklė 1/5 (Maintenance status 1/5)**
- Paspauskite mygtuką **Pieno sistemos skalavimas (Rinse the milk system)**
- Užrašas ekranėlyje **Skalaujama pieno sistema. (Milk system is being rinsed)**
- Praplauinama pieno ruošimo sistema, programa baigiasi automatiškai
- Užrašas ekranėlyje: **Prašau pasirinkti: (Please select product:)**

6.3 Pieno sistemos valymo programa

- **i** Jeigu ruošėte kavos gėrimus su pienu, karštą pieną ar pieno putą, dienos pabaigoje reikia atlikti pieno sistemos valymo programą.
- **i** Kavos aparatas automatiškai nepraneša, kad reikia atlikti pieno sistemos valymo programą, todėl ją reikia atlikti savarankiškai dienos pabaigoje.
- **i** Gamintojas rekomenduoja naudoti originalias JURA priežiūros priemones. *JURA Cappuccino Cleaner* antibakterinio pieno sistemos valymo skysčio teiraukitės JURA prekybos vietose.

Pavyzdyje pateikta pieno sistemos valymo programos įjungimo eiga:

- Užrašas ekranėlyje: **Prašau pasirinkti: (Please select product:)**
- Paspauskite programavimo mygtuką P(17)
- Užrašas ekranėlyje: **Priežiūros programų būklė (1/5) (Maintenance status (1/5))**
- Paspauskite mygtuką **Pieno sistemos valymas (Clean the milk system)**
- Paspauskite mygtuką **Pradėti (Start)**
- Paspauskite mygtuką **Pradėti (Start)** dar kartą
- Užrašas ekranėlyje: **Valymo priemonė pieno sistemai (Cleaning agent for milk system)**
- Pieno žarnelę išimkite iš pieno talpos
- Tuščią indą padėkite po kavos piltuvėliu (12)
- Į tuščią indą įpilkite 250 ml švaraus vandens ir įpilkite vieną kamštelį (ne daugiau kaip 15 ml) *JURA Cappuccino Cleaner* antibakterinio valymo skysčio
- Pieno žarnelę panardinkite į vandens ir antibakterinio valymo skysčio mišinį



- Paspauskite mygtuką **Sekantis (Next)**
- Užrašas ekranėlyje: **Valoma pieno sistema. (Milk system is being cleaned.)**
- Vykdoma pieno sistemos valymo programa
- Pieno sistemos valymo programa nutraukiama
- Užrašas ekranėlyje: **Vanduo pieno sistemos valymui (Water for cleaning milk system.)**
- Indą su antibakterinio valymo skysčio mišinio likučiais išplaukite, įpilkite 250 ml švaraus vandens ir įmerkite pieno žarnelę
- Ištuštinkite indą, esantį po kavos piltuvėliu



- Paspauskite mygtuką **Sekantis (Next)**
- Užrašas ekranėlyje: **Valoma pieno sistema. (Milk system is being cleaned.)**
- Vykdoma pieno sistemos valymo programa
- Pieno sistema ir pieno žarnelė perplaunami švari vandeniu, programa baigiasi automatiškai
- Užrašas ekranėlyje: **Pieno sistemos valymas baigtas. (Milk system cleaning complete.)**
- Užrašas ekranėlyje: **Prašau pasirinkti: (Please select product:)**

6.4 Claris Pro vandens filtro keitimas

i *Claris Pro* vandens filtras tinkamiausias 100 litrų vandens kiekio filtravimui, tačiau negali būti naudojamas ilgiau kaip 2 mėnesius. Vandens filtro naudojimo pradžią galite pasižymėti filtro laikiklyje esančiu ratuku.

i Kavos aparatas skaičiuoja naudojamą vandens kiekį, todėl sunaudojus 100 litrų vandens, sistema prašys vandens filtrą pakeisti nauju. Jeigu *Claris Pro* vandens filtras nėra aktyvuotas parametruose, kavos aparato sistema negalės pranešti kada laikas jį pakeisti nauju.

Pavyzdyje pateikiama *Claris Pro* vandens filtro keitimo, kai jį prašo pakeisti kavos aparato sistema, eiga:

- Užrašas ekranėlyje: **Pakeisti filtrą (Change the filter)**, žiba simbolis ✧
- Paspauskite programavimo mygtuką P (17)
- Užrašas ekranėlyje: **Priežiūros programų būklė (1/5) (Maintenance status (1/5))**
- Paspauskite mygtuką **Pakeisti filtrą (Change the filter)**
- Paspauskite mygtuką **Pradėti (Start)**
- Paspauskite mygtuką **Pradėti (Start)** dar kartą
- Užrašas ekranėlyje: **Pakeisti filtrą. / Paspauskite valdymo mygtuką (Change the filter. / Press the Rotary Switch.)**
- Išimkite vandens talpą (3) ir ją ištuštinkite
- Atidarykite vandens filtro laikiklį ir *Claris Pro* vandens filtrą pakeiskite nauju, švelniai nuspausdami žemyn



- Uždarykite vandens filtro laikiklį. Išgirsite fiksatoriaus spragtelėjimą, reiškiantį, kad vandens filtras įstatytas teisingai

- Į vandens talpą pripilkite šalto, švaraus vandens ir ją įstatykite į vietą
 - Paspauskite valdymo mygtuką *Rotary Switch* (16)
 - Užrašas ekranėlyje: **Filtras skalaujamas. (Filter is being rinsed.)**
 - Praplaunamas *Claris Pro* vandens filtras. Filto praplovimui yra sunaudojama apie 500 ml vandens, praplovimas baigiamas automatiškai
 - Užrašas ekranėlyje: **Ištuštinti padėklą. (Empty drip tray.)**
 - Ištuštinkite nulašėjimo padėklą (6) ir kavos tirščių talpą (5) ir įdėkite juos atgal į kavos aparatą
 - Užrašas ekranėlyje: **Pakeisti filtrą / Filto skalavimas baigtas. (Change the filter / Filter rinsing complete.)**
 - Užrašas ekranėlyje: **Aparatas kaista. (Machine is heating.)**
 - Užrašas ekranėlyje: **Prašau pasirinkti: (Please select product:)**
- Filto praplovimo metu vanduo gali tekėti su priemaisomis. Šis vanduo neturi jokios įtakos Jūsų sveikatai ir kavos skoniui.

6.4.1 Claris Pro vandens filtro įdiegimas

Kavos aparato *GIGA X3 Professional* nukalkinti neberekės, jeigu naudosite *Claris Pro* vandens filtrą. Jei vandens kietumas didesnis nei 10° dH, rekomenduojame naudoti vandens filtrą. Jeigu nežinote naudojamo vandens kietumo, skaitykite skyrių 3.2 „Vandens kietumo matavimas“.

- **i** *Claris Pro* vandens filtro įdiegimo programą atlikite nuosekliai be pertraukų, tai užtikrins nepriekaištingą kavos aparato darbą.

Jeigu *Claris Pro* vandens filtras nebuvo įdiegtas kavos aparato pirmo naudojimo metu, tai galite padaryti bet kuriuo metu pagal žemiau aprašytą eigą:

- Užrašas ekranėlyje: **Prašau pasirinkti: (Please select product:)**
- Paspauskite programavimo mygtuką **P** (17)
- Užrašas ekranėlyje: **Priežiūros programų būklė (1/5) (Maintenance status (1/5))**
- Sukite valdymo ratuką *Rotary Switch* (16), kol užsižiebs užrašas: **Aparato nustatymai (3/5) (Machine settings (3/5))**
- Paspauskite mygtuką **Priež. prog. nustatymai (Maintenance settings)**
- Paspauskite mygtuką **Filtras (Filter)**
- Užrašas ekranėlyje: **Filtras (Filter)**
- Paspauskite mygtuką **Aktyvus (Active)**
- Paspauskite mygtuką **Išsaugoti (Save)**
- Užrašas ekranėlyje: **Išsaugota (Saved)**
- Užrašas ekranėlyje: **Įdėti filtrą (Insert filter)**
- Užrašas ekranėlyje: **Įdėti filtrą. / Paspauskite valdymo ratuką. (Insert filter. / Press the Rotary Switch.)**
- Iš *Welcome Pack* pakuotės išimkite *Claris Pro* vandens filtrą
- Išimkite, ištuštinkite vandens talpą (3)
- Atidarykite vandens filtro laikiklį ir įstatykite *Claris Pro* vandens filtrą, švelniai nuspausdami žemyn



- Uždarykite vandens filtro laikiklį. Išgirsite fiksatoriaus spragtelėjimą, reiškiantį, kad vandens filtras įstatytas teisingai
- Pripilkite vandens į vandens talpą ir įstatykite ją į vietą
- Paspauskite valdymo mygtuką *Rotary Switch*
- Užrašas ekranėlyje: **Filtras skalaujamas. (Filter is being rinsed.)**
- Praplaunamas *Claris Pro* vandens filtras. Filtro praplovimui yra sunaudojama apie 500 ml vandens, praplovimas baigiamas automatiškai
- Užrašas ekranėlyje: **Ištuštinti padėklą. (Empty drip tray.)**
- Ištuštinkite nulašėjimo padėklą (6) ir kavos tirščių talpą (5) ir įdėkite juos atgal į kavos aparatą
- Užrašas ekranėlyje: **Filtras / Filtro skalavimas baigtas. (Filter / Filter rinsing complete)**
- Užrašas ekranėlyje: **Aparatas kaista. (Machine is heating.)**
- Užrašas ekranėlyje: **Prašau pasirinkti: (Please select product:)**

6.5 Kavos aparato valymo programa

- **i** Po 220 paruoštų kavos puodelių arba 80 kavos aparato praplovimo programų įjungimo metu, prietaisas automatiškai praneša, kad laikas įjungti kavos aparato valymo programą. Kavos aparatu ir toliau galite naudotis, tačiau rekomenduojame nedelsiant įjungti valymo programą.
- **i** Gamintojas rekomenduoja naudoti originalias JURA priežiūros priemones. *JURA valymo tablečių* teiraukitės JURA prekybos vietose.
- **i** Kavos aparato valymo programos trukmė apie 20 minučių.
- Užrašas ekranėlyje: **Valyti aparatą. (Clean machine.)**, žiba simbolis ☼
- Paspauskite programavimo mygtuką **P**(17)
- Užrašas ekranėlyje: **Priežiūros programų būklė (1/5) (Maintenance status (1/5))**
- Paspauskite mygtuką **Valymas (Clean)**
- Paspauskite mygtuką **Pradėti (Start)**
- Paspauskite mygtuką **Pradėti (Start)** dar kartą
- Užrašas ekranėlyje: **Išpilti tirščius. (Empty coffee grounds container.)**
- Ištuštinkite nulašėjimo padėklą (6) ir kavos tirščių talpą (5) ir įdėkite juos atgal į kavos aparatą
- Užrašas ekranėlyje: **Paspauskite valdymo ratuką. (Press the Rotary Switch.)**
- Padėkite tuščią indą po kavos piltuvėliu (12)
- Paspauskite valdymo ratuką *Rotary Switch* (16)
- Užrašas ekranėlyje: **Aparatas valomas. (Machine is being cleaned.)**



- Vykdoma kavos aparato valymo programa
- Valymo programa nutraukiama
- Užrašas ekranėlyje: **Įdėti valymo tablečių. (Add cleaning tablet.)**
- Atidarykite maltai kavai talpos (8) dangtelį ir įdėkite *JURA* valymo tablečių



- Uždarykite maltai kavai skirtos dangtelį
- Užrašas ekranėlyje: **Paspauskite valdymo ratuką. (Press the Rotary Switch.)**
- Paspauskite valdymo ratuką *Rotary Switch*
- Užrašas ekranėlyje: **Aparatas valomas. (Machine is being cleaned.)**
- Vykdoma kavos aparato valymo programa
- Valymo programa nutraukiama
- Užrašas ekranėlyje: **Išpilti tirščius. (Empty coffee grounds container.)**
- Ištuštinkite nulašėjimo padėklą ir kavos tirščių talpą ir įdėkite juos atgal į kavos aparatą.
- Užrašas ekranėlyje: **Valymas / Valymas baigtas. (Clean / Cleaning complete.)**
- Užrašas ekranėlyje: **Prašau pasirinkti: (Please select product:)**

i Baigę kavos aparato valymo programą, maltai kavai talpos vidų išvalykite drėgna šluoste.

6.6 Kavos aparato nukalkinimo programa

i Kavos, karšto vandens ruošimo metu kavos aparatas kaitina vandenį, dėl to iš vandens išsiskiria kalkių nuosėdos. Kalkių nuosėdų kaupimosi intensyvumas priklauso nuo naudojamo vandens kietumo laipsnio, todėl kietumą būtina nustatyti kavos aparatui.

Daugiau informacijos rasite skyriuje 5.3.1.2 „Vandens kietumo nustatymas“.

Pagal nustatytą vandens kietumą, kavos aparatas optimaliai paskaičiuoja galimą sunaudoti vandens kiekį, kurį sunaudojus, sistema prašo atlikti nukalkinimo programą. Kavos aparatu ir toliau galite naudotis, tačiau rekomenduojame nedelsiant įjungti nukalkinimo programą.

i Gamintojas rekomenduoja naudoti originalias JURA priežiūros priemones. *JURA* nukalkinimo tablečių teiraukitės JURA prekybos vietose.

i Jeigu yra aktyvuotas ir naudojamas *Claris Pro* vandens filtras, kavos aparatas nukalkinimo programos atlikti neprašys.

i Kavos aparato nukalkinimo programos trukmė apie 50 minučių.

- Užrašas ekranėlyje: **Nukalkinti aparatą (Decalcify machine.)**, žiba simbolis ❖
- Paspauskite programavimo mygtuką **P** (17)
- Užrašas ekranėlyje: **Priežiūros programų būklė (1/5) (Maintenance status (1/5))**
- Paspauskite mygtuką **Nukalkinimas (Descale)**
- Paspauskite mygtuką **Pradėti (Start)**
- Paspauskite mygtuką **Pradėti (Start)** dar kartą
- Užrašas ekranėlyje: **Ištuštinti padėklą. (Empty drip tray.)**
- Ištuštinkite nulašėjimo padėklą (6) ir kavos tirščių talpą (5) ir įdėkite juos atgal į kavos aparatą
- Užrašas ekranėlyje: **Įpilti nukalkinimo tirpalą į vandens talpą. (Pour descaling agent into water tank.)**
- Išimkite vandens talpą (3) ir ištuštinkite
- Į tuščią indą įpilkite 1000 ml švaraus vandens ir ištirpinkite 6 *JURA* nukalkinimo tabletes.
- Supilkite nukalkinimo tirpalą į tuščią vandens talpą ir įstatykite į kavos aparatą

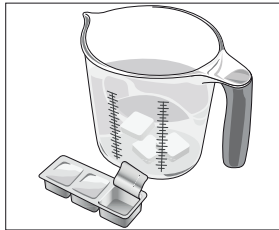

- Užrašas ekranėlyje: **Paspauskite valdymo ratuką. (Press the Rotary Switch.)**
- Tuščius indus padėkite po kavos piltuvėliu (12) ir karšto vandens piltuvėliu (14)



- Paspauskite valdymo ratuką *Rotary Switch* (16)
- Užrašas ekranėlyje: **Aparatas nukalkinamas. (Machine is being descaled.)**
- Vykdoma kavos aparato nukalkinimo programa
- Nukalkinimo programa nutraukiama
- Užrašas ekranėlyje: **Ištuštinti padėklą. (Empty drip tray.)**
- Ištuštinkite indus po kavos piltuvėliu ir karšto vandens piltuvėliu
- Ištuštinkite nulašėjimo padėklą ir kavos tirščių talpą ir įdėkite juos atgal į kavos aparatą
- Užrašas ekranėlyje: **Trūksta vandens. (Fill water tank.)**
- Išimkite vandens talpą ir ją perplaukite
- Pripildykite vandens talpą šviežiu, šaltu vandeniu ir įstatykite į kavos aparatą
- Užrašas ekranėlyje: **Paspauskite valdymo ratuką. (Press the Rotary Switch.)**
- Tuščius indus padėkite po kavos piltuvėliu ir karšto vandens piltuvėliu



- Paspauskite valdymo ratuką *Rotary Switch*
 - Užrašas ekranėlyje: **Aparatas nukalkinamas. (Machine is being descaled.)**
 - Vykdoma kavos aparato nukalkinimo programa
 - Nukalkinimo programa nutraukiama
 - Užrašas ekranėlyje: **Ištuštinti padėklą. (Empty drip tray.)**
 - Ištuštinkite indus po kavos piltuvėliu ir karšto vandens piltuvėliu
 - Ištuštinkite nulašėjimo padėklą ir kavos tirščių talpą ir įdėkite juos atgal į kavos aparatą
 - Užrašas ekranėlyje: **Nukalkinimas / Nukalkinimas baigtas. (Descal / Descaling complete.)**
 - Nukalkinimo programa baigta
 - Užrašas ekranėlyje: **Prašau pasirinkti: (Please select product:)**
- i** Baigę nukalkinimo programą arba nesėkmingai nutrūkus nukalkinimo programai, vandens talpą būtina perplaukite švari vandeniu!

6.7 Kavos piltuvėlio plovimas mechaniniu būdu

- **i** Jeigu ruošėte kavos gėrimus su pienu, karštą pieną ar pieno putą, dienos pabaigoje kavos piltuvėlį išardykite ir jo dalis praplaukite tekančio vandens srove.
- **i** Kavos aparato sistema automatiškai nepraneša, kad kavos piltuvėlį laikas išplauti mechaniniu būdu.
- Nuimkite pieno žarnelę ir ją perplaukite tekančio vandens srove

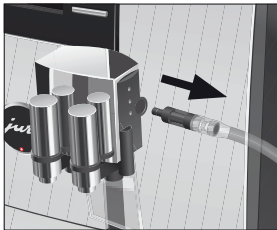

- Paspauskite kavos piltuvėlio dangtelio fiksatorius ir nuimkite dangtelį



- Nuimkite apatinę pieno sistemos dalį



- Nuimkite viršutinę pieno sistemos dalį



- Ištraukite pieno sistemos oro vožtuvą

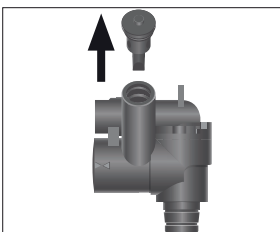

- Išardykite pieno sistemą į atskiras jos dalis ir išplaukite po tekančio vandens srove. Jeigu pieno sistemos dalyse yra sudžiūvusiu pienu likučių, jas įmerkite į *JURA Cappuccino Cleaner* antibakterinį valymo skystį, po to perplaukite tekančio vandens srove.

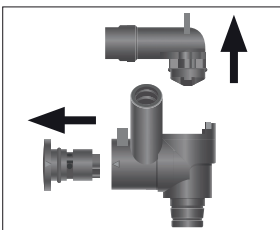

- Surinkite pieno sistemą – atkreipkite dėmesį į rodykles ant atskirų dalių

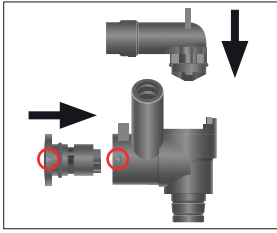

- Įstatykite pieno sistemos oro vožtuvą

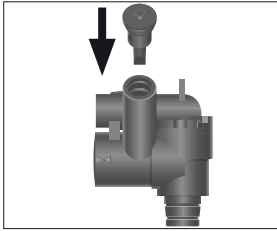

- Įstatykite viršutinę pieno sistemos dalį

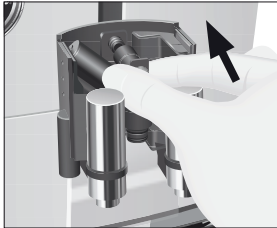

- Įstatykite apatinę pieno sistemos dalį

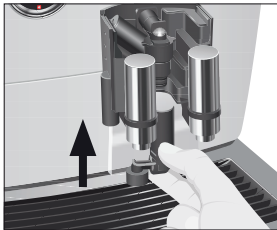

- Uždėkite kavos piltuvėlio dangtelį. Išgirsite fiksatoriaus spragtelėjimą, reiškiantį, kad dangtelis uždėtas teisingai



- Įstatykite pieno žarnelę į kavos piltuvėlį

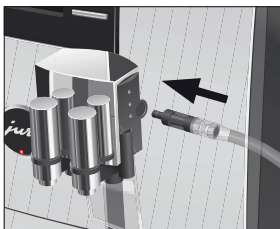

6.8 Kavos pupelių talpos valymas

i Kavos pupelių sudėtyje esantys aliejai ir priemaišos kaupiasi ant kavos pupelių talpos sienelių, kurie keičia kavos skonį. Rekomenduojame retkarčiais išvalyti kavos pupelių talpą.

- Užrašas ekranėlyje: **Trūksta pupelių. (Fill bean container.)**
- Kavos aparatą išjunkite įjungimo / išjungimo mygtuku 
- Išjunkite srovės įjungimo / išjungimo jungiklį (4)
- Atidarykite ir nuimkite aptarnavimo dangtelį (20), esantį galinėje kavos aparato dalyje, pirštu paspausdami virš *JURA* ženkliuko



- Iki galo nustumkite raudonos spalvos kavos pupelių sklendę (22)
- Mėlynos spalvos kavos pupelių talpos užraktą (21) pasukite į išorę

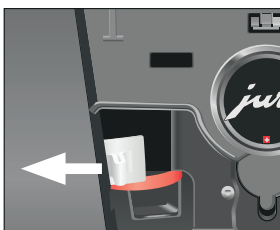

- Išimkite kavos pupelių talpą (1)
- Nuimkite kavos pupelių talpos aromato saugojimo dangtelį
- Kavos pupeles išpilkite iš talpos
- Kavos pupelių talpos vidų išvalykite sausa, minkšta šluoste
- Kavos pupelių talpą įstatykite į vietą
- Mėlynos spalvos kavos pupelių talpos užraktą pasukite į vidų
- Ištraukite raudonos spalvos kavos pupelių sklendę

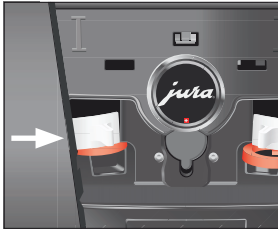

- Uždėkite aptarnavimo dangtelį, pirštu paspausdami virš *JURA* ženkliuko. Išgirsite fiksatoriaus spragtelėjimą, reiškiantį, kad dangtelis uždėtas teisingai
- Pripildykite kavos pupelių talpą ir uždėkite aromato apsaugos dangtelį

6.9 Kasdienė priežiūra

6.9.1 Įjungimas

- **i** Kiekvieną kartą, įjungus kavos aparatą, jis turi prasidegti. Paspauskite valdymo ratuką *Rotary Switch*, kad pradėtume plovimą. Jūs galite užprogramuoti aparatą, kad kiekvieną kartą, įjungus kavos aparatą, jis prasidegtų automatiškai.
- Kavos aparatas yra išjungtas
- Padėkite tuščią indą po kavos piltuvėliu (12)



- Paspauskite įjungimo / išjungimo mygtuką 
- Užrašas ekranėlyje: **Jus sveikina Jura (Welcome to Jura)**
- Užrašas ekranėlyje: **Aparatas kaista. (Machine is heating.)**
- Užrašas ekranėlyje: **Aparatas skalaujamas. (Machine is rinsing.)**
- Praplaunama kavos aparato sistema, praplovimas baigiasi automatiškai
- Užrašas ekranėlyje: **Prašau pasirinkti: (Please select product:)**
- **i** Sekantį kartą įjungus kavos aparatą sistema neprasidegtų, jeigu vandens sistema nebus pakankamai atvėsusi.

6.9.2 Išjungimas

- **i** Kavos aparato išjungimo metu automatiškai praplaunasi kavos piltuvėlis ir / arba pieno sistema, priklausomai nuo to ar buvo ruošti kavos gėrimai ir / arba kavos gėrimai su pienu.
- Tuščią indą padėkite po kavos piltuvėliu (12)



- Paspauskite įjungimo / išjungimo mygtuką 
- Užrašas ekranėlyje: **Aparatas skalaujamas. (Machine is rinsing.)**
- Praplaunamas kavos piltuvėlis

Jeigu ruošėte kavos gėrimus su pienu, karštą pieną ar pieno putą:

- Užrašas ekranėlyje: **Skalaujama pieno sistema. (Milk system is being rinsed.)**
- Praplaunama pieno sistema
- Kavos aparatas išsijungia

i Kavos aparato išsijungimo metu gali pasigirsti šnypštimas. Šis garsas neturi jokio neigiamo poveikio prietaiso techninei būklei.

6.9.3 Dienos pabaiga

i Norėdami užtikrinti ilgą tarnavimą ir optimalią kavos ruošimo kokybę, dienos pabaigoje rekomenduojame:

- Ištraukite, praplaukite ir sausai iššluostykite nulašėjimo padėklą (6), padėkliuką puodeliams (7) ir kavos tirščių talpą (5)

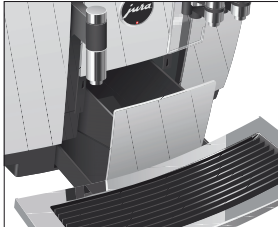

- Nuvalykite ir nusauskinkite metalinius kontaktus galinėje padėklo dalyje
- Įstatykite nulašėjimo padėklą su kavos tirščių talpa
- Išimkite, praplaukite ir sausai iššluostykite vandens talpą (3)
- Įstatykite vandens talpą į vietą
- Išardykite kavos piltuvėlį (12) ir detales praplaukite tekančio vandens srove
- Kavos aparato korpusą nuvalykite švelnia, švaria, drėgna šluoste, pavyzdžiui JURA mikropluošto šluoste, jas galite įsigyti JURA prekybos vietose

7. VANDENS SISTEMOSTUŠTINIMAS

i Vandens sistemos tuštinimas naudojamas, jeigu kavos aparatą reikia laikyti arba vežti šaltuoju žiemos periodu, kai prognozuojama aplinkos temperatūra žemiau 0° C. Saugokite kavos aparato originalią pakuotę – ji reikalinga kavos aparato saugiam transportavimui.

- Užrašas ekranėlyje: **Prašau pasirinkti: (Please select product:)**
- Padėkite tuščius indus po kavos piltuvėliu (12) ir karšto vandens piltuvėliu (14)



- Paspauskite programavimo mygtuką **P**
- Užrašas ekranėlyje: **Priežiūros programų būklė (1/5) (Maintenance status (1/5))**
- Sukite valdymo ratuką *Rotary Switch*, kol užsižiebs užrašas: **Priežiūros programų nustatymai (3/5) (Maintenance settings (3/5))**
- Paspauskite mygtuką **Gamintojo nustatymai (Factory setting)**
- Užrašas ekranėlyje: **Gamintojo nustatymai (Factory setting)**
- Paspauskite mygtuką: **Ištuštinti sistemą (Empty system)**
- Užrašas ekranėlyje: **Ištuštinti sistemą / Išimti vandens talpą. (Empty system / Remove the water tank.)**
- Išimkite ir ištuštinkite vandens talpą (3)
- Užrašas ekranėlyje: **Paspauskite valdymo ratuką (Press the Rotary Switch.)**
- Paspauskite valdymo mygtuką *Rotary Switch*
- Užrašas ekranėlyje: **Sistema ištuštinama. (System is emptying.)**
- Vanduo bėga iš kavos piltuvėlio ir iš karšto vandens piltuvėlio
- Vandens sistemos tuštinimas baigiasi automatiškai ir prietaisas išsijungia
- Maitinimo laidą ištraukite iš įtampos šaltinio, prietaisą supakuokite į originalią pakuotę
- Kavos aparatas paruoštas saugiam transportavimui

8. PRANEŠIMAI EKRAŅĒLYJE

Uzrašas ekranēlyje	Priežastis	Veiksmi
Trūkst vandens. (Fill water tank.)	Vandens talpoje yra per mažai vandens arba ji neteisingai įstatyta į kavos aparatą, kavos aparatu negalite naudotis	Pripilkite vandens į vandens talpą, skaitykite skyrių 2.1. „Vandens talpos pildymas“
Išpilti tirščius. (Empty coffee grounds container.)	Kavos tirščių talpa yra užpildyta tirščiais, kavos aparatu negalite naudotis	Ištuštinkite kavos tirščių talpą, išvalykite ir išplaukite nulašėjimo padėklą
Trūkst tirščių talpos. (Coffee grounds container not fitted.)	Nėra tirščių talpos, kavos aparatu negalite naudotis	Įdėkite kavos tirščių talpą
Ištuštinti padėklą. (Empty drip tray.)	Nulašėjimo padėklas yra pilnas, kavos aparatu negalite naudotis	Ištuštinkite nulašėjimo padėklą Nuvalykite ir nusauskite metalinius kontaktus galinėje padėklo dalyje
Trūkst padėklo. (Drip tray not fitted.)	Nėra nulašėjimo padėklo arba jis neteisingai įdėtas, kavos aparatu negalite naudotis	Tinkamai įstatykite nulašėjimo padėklą į vietą Nuvalykite ir nusauskite metalinius kontaktus galinėje padėklo dalyje
Paspauskite valdymo ratuką. (Press the Rotary Switch.)	Kavos aparatas prašo užpildyti sistemą vandeniu arba tęsti kavos aparato priežiūros programą	Paspauskite valdymo mygtuką <i>Rotary Switch</i>
Trūkst pupelių. (Fill bean container.),	Viena kavos pupelių talpa yra tuščia. Kavos gėrimų ruošti negalima, išskyrus karštą vandenį arba pieną	Įberkite pupelių į talpą, skaitykite skyrių 2.2. „Kavos pupelių pildymas“
Skalauti pieno sistemą. (Rinse the milk system.)	Kavos aparatas prašo įjungti pieno sistemos praplovimo programą	Paspauskite mygtuką P Paspauskite mygtuką Pieno sistemos valymas (Rinse the milk system)

Valyti aparatą. (Clean machine.)	Kavos aparatas prašo įjungti valymo programą Užrašas pasirodo po 220 paruoštų kavos puodelių arba 80 praplovimo ciklų kavos aparato įjungimo metu	Įjunkite kavos aparato valymo programą, skaitykite skyrių 6.5. „Kavos aparato valymo programa“
Nukalkinti aparatą. (Decalcify machine.)	Kavos aparatas prašo įjungti nukalkinimo programą	Įjunkite kavos aparato nukalkinimo programą, skaitykite skyrių 6.6. „Kavos aparato nukalkinimo programa“
Pakeisti filtrą. (Change filter.)	Kavos aparatui sunaudojus nustatytą išorinio <i>Claris</i> vandens filtro litražą, prašoma jį pakeisti nauju.	Pakeiskite išorinio <i>Claris</i> vandens filtrą, skaitykite skyrių 6.4. „Išorinio <i>Claris</i> vandens filtro keitimas“
Trūksta piltuvėlio. (Spout is not fitted.)	Kavos piltuvėlio dangtelis yra neteisingai uždėtas	Tinkamai uždėkite kavos piltuvėlio dangtelį
Maltos kavos neužtenka. (Not enough ground coffee.)	Įbėrėte nepakankamą kiekį maltos kavos Prietaisas negali paruošti kavos ir sistema sugrįžta į pradinę padėtį	Sekantį kartą įberkite didesnį kiekį maltos kavos, skaitykite skyrių skaitykite skyrių 4.2. „Sumaltos kavos pupelės“
Trūksta aptarnavimo dangtelio. (Service cover is not fitted.)	Galinėje kavos aparato dalyje esantis aptarnavimo dangtelis yra neuždarytas, kavos aparatu negalite naudotis	Uždarykite aptarnavimo dangtelį
Patikrinkite vėdinimo angas. (Please check the ventilation slats.)	Viršutinėje kavos aparato dalyje esančios vėdinimo angos neatsidaro, kavos aparatu negalite naudotis	Prietaisą išjunkite ir kreipkitės į JURA įgaliotą aptarnavimo įmonę Lietuvoje

9. SAVARANKIŠKAS VEIKIMO SUTRIKIMŲ ŠALINIMAS

Veikimo sutrikimas	Galima priežastis	Šalinimo būdai
Kavos aparatas ruošia nepakankamą pieno putas kiekį arba ruošimo metu pieno puta yra taškoma	Nešvarumai kavos piltuvėlio pieno ruošimo sistemoje	Kavos piltuvėlį išplaukite rankiniu būdu, skaitykite skyrių 6.7. „Kavos piltuvėlio plovimas mechaniniu būdu“. Paleiskite kavos piltuvėlio valymo programą, skaitykite skyrių 6.2. „Pieno sistemos praplovimo programa“
Kava laša iš kavos piltuvėlio	Itin smulkiai malamos kavos pupelės ir tai užblokavo sistemą Nepakeistas išorinis <i>Claris</i> vandens filtras ir naudojamas per ilgai Netinkamai nustatytas vandens kietumas	Pakeiskite kavos malimo rupumo nustatymus, skaitykite skyrių 5.2.2. „Kavos malimo rupumo nustatymas“ Išimkite išorinį <i>Claris</i> vandens filtrą iš vandens talpos ir dar kartą paruoškite kavos puodelį. Jeigu kava ruošiamą tinkamai, pakeiskite vandens filtrą nauju, skaitykite skyrių 6.4. „Išorinio <i>Claris</i> vandens filtro keitimas“ Kavos aparatui atlikite nukalkinimo programą ir nustatykite tinkamą vandens kietumą, skaitykite skyrių 6.6. „Kavos aparato nukalkinimo programa“ ir 5.3.1.2. skyrių „Vandens kietumo nustatymas“
Ekranėlyje rodomas užrašas: Trūksta vandens. (Fill water tank.), nors vandens talpa yra pripildyta	Užstrigusi vandens lygio plūdė vandens talpoje	Nukalkinkite vandens talpą, skaitykite skyrių 6.9. „Vandens talpos nukalkinimas“
Ekranėlyje nerodomas užrašas: Trūksta pupelių. (Fill bean container.), nors kavos pupelių talpa yra tuščia	Nešvarumai ant pupelių pildymo daviklio	Išvalykite kavos pupelių talpą, skaitykite skyrių 6.8. „Kavos pupelių talpos valymas“

Kavos ruošimas sustabdomas ir ekranėlyje rodomas užrašas:
Trūksta pupelių.
(Fill bean container.),
nors kavos pupelių talpa yra pripildyta

Pupelių sklendės yra uždarytos arba nepilnai atidarytos

Galinėje kavos aparato dalyje atidarykite aptarnavimo dangtelį ir pilnai ištraukite kavos pupelių talpų sklendes, skaitykite skyrių 6.8. „Kavos pupelių talpos valymas“

Ekranėlyje rodomas užrašas:
Ištuštinkite
nulašėjimo padėklą
(Empty drip tray),
nors nulašėjimo padėklas yra švarus

Nešvarumai tarp nulašėjimo padėklo metalinių kontaktų

Nuvalykite ir nusauskite metalinius kontaktus galinėje padėklo dalyje

Ekranėlyje rodomas užrašas:
Error 2

Kavos aparatas galėjo būti laikomas neigiamos temperatūros aplinkoje ir yra užšalususi vandens tiekimo sistema

Kavos aparatą laikykite šiltoje patalpoje, kol sušils vandens tiekimo sistema

Ekranėlyje rodomas užrašas:
Error su bet koku skaičiumi

–

Prietaisą išjunkite ir kreipkitės į JURA įgaliotą aptarnavimo įmonę Lietuvoje

i Jeigu patys negalite pašalinti kavos aparato veikimo sutrikimų, kreipkitės į gaminio pardavėją arba į JURA įgaliotą aptarnavimo įmonę Lietuvoje.

10. TECHNINIAI DUOMENYS

Įtampa	220-240 V~, 50 Hz
Galingumas	2300 W
Saugos atžymos	CE (S)
Triukšmingumas	Lp < 70 db (A)
Aplinkos sąlygos	Maksimali oro drėgmė 80%
Aplinkos temperatūra	10–35 C°
Energijos sąnaudos:	
Energijos taupymas / Taupyti Ne (Save energy / Save No) režimu	~30 Wh
Elektros taupymas / Taupyti lygis 1 (Save energy / Save Level 1) režimu	~12 Wh
Elektros taupymas / Taupyti lygis 2 (Save energy / Save Level 2) režimu	~15 Wh
Budėjimo režimu (išjungus prietaisą įjungimo/ išjungimo mygtuku ⏻)	~0,1 Wh
Vandens pompos slėgis	15 bar (statinis, didžiausias)
Vandens talpa	5 l
Pupelių talpa	1000 g
Kavos tirščių talpa	daugiausiai 40 porcijų
Maitinimo laido ilgis	apie 1,1 m
Svoris	18,3 kg
Matmenys PxAxG	37 x 55 x 49,6 cm

11. PRIETAISO UTILIZACIJA



Šis ant gaminio arba jo pakuotės esantis simbolis reiškia, kad šis gaminytis nelaikytinas buitinėmis atliekomis. Taigi jį būtina atiduoti į elektros ir elektroninės įrangos atliekų surinkimo punktą, kad būtų tinkamai perdirbtas. Tinkamai utilizuodami šį gaminį padėsite išvengti galimo neigiamo poveikio aplinkai ir žmonių sveikatai, kurį gali sukelti netinkamas šio gaminio atliekų tvarkymas.

12. TECHNINIAI PAKEITIMAI

JURA Elektroapparate AG gamintojas pasilieka teisę atlikti gaminio techninius pakeitimus.

Vaizdai, naudojami aptarnavimo instrukcijoje, yra informacinio pobūdžio, todėl neatitinka tikrųjų prietaiso spalvų.

Kai kurios techninės detalės gali skirtis nuo jūsų turimo kavos aparato techninių detalių.

13. DIREKTYVOS

JURA Elektroapparate AF gamintojas patvirtina, kad prietaisas atitinka šias ES direktyvas:

2006/95/EC – žemos įtampos direktyvą

2006/42/EC – mašinų direktyvą

2009/125/EC – bendrąją energiją vartojančių gaminių (EVG) ekologinio projektavimo direktyvą

KONTROLINIS GIGA X3 Professional APMOKYMŲ SĄRAŠAS

1. Pasiruošimas

- Maitinimo laido patikrinimas
- Kavos aparato pastatymas ir prijungimas
- Kavos pupelių talpų pripildymas

2. Pirmas naudojimas

- Meniu kalbos parinkimas
- Datos ir laiko nustatymas
- Išorinio *Claris* vandens filtro įdiegimas
- Vandens sistemos užpildymas
- Vandens kietumo matavimas ir nustatymas

3. Kavos gėrimų ruošimas

- Ruošimas vieno mygtuko paspaudimu
- Ruošimas valdymo ratuku *Rotary Switch*

4. Valdymas

- Valdymas ekranėlio mygtukais
- Valdymas ratuku *Rotary Switch*
- Produktų parametrų keitimas programavimo režime
- Produktų kiekio nustatymas pagal puodelio tūrį
- Malimo rupumo nustatymas
-

5. Priežiūra

- Pieno sistemos valymo programos demonstracija
- Kavos piltuvėlio ardymas ir plovimas
- Priežiūros programų paaiškinimas
-

6. Apmokymo data:

7. Pardavėjo kontaktas: